

はじめにお読みください

この度は、インナースキャンBC-505をお買い上げいただき、誠にありがとうございます。
この商品は、測定データをBluetooth® 搭載Android™スマートフォンで管理する事が出来ます。

Android™スマートフォンの専用アプリケーションソフト“**a-Tanita**”がお使いのスマートフォンに対応しているかは、ホームページでご確認下さい。

<http://www.tanita.co.jp/products/models/bc505.html>

アプリケーションソフト a-Tanita のダウンロード方法

アプリケーションソフト“**a-Tanita**”は、以下のいずれかの方法でダウンロードする事が出来ます。

- a-Tanita対応スマートフォンからインナースキャンBC-505専用ホームページにアクセスし、“**a-Tanita**”をダウンロードする。

<http://www.tanita.co.jp/products/models/bc505.html>

- a-Tanita対応スマートフォンから Google Play にアクセスし、“**a-Tanita**”をダウンロードする。
※検索画面で **a-Tanita** と入力して下さい。

ご使用前の準備









“**a-Tanita**”で測定データを管理する場合、“**a-Tanita**”をダウンロード後、必ず以下の準備を行なって下さい。

- インナースキャンBC-505に地域とカレンダーの設定
- インナースキャンBC-505に個人データの登録
- お使いのスマートフォンとインナースキャンBC-505のペアリング設定とデバイス登録

裏面へ続く

インナースキャンBC-505の設定・登録とペアリング設定、デバイス登録

以下の手順に従って、インナースキャンBC-505の設定・登録とペアリング設定、デバイス登録を行なって下さい。

-  に電池を入れ、取扱説明書に従い「**地域とカレンダーの設定**」を行なう。
※地域とカレンダーの設定 → 取扱説明書P.11～P.13参照
-  のアプリケーションソフト“**a-Tanita**”を起動する。
-  の a-Tanita TOP画面の“**Bluetooth® 設定**”を選択する。
-  の Bluetooth® がオンになっている事を確認し、そのまま“**Bluetooth® メニュー**”画面を開いておく。
-  の取扱説明書に従い、「**個人データの登録**」を行なう。
「**個人データの登録**」を進めると、通信の有無の設定画面が表示されるので、**[YES]**を選択し、**[設定]** ボタンを押す。
※個人データの登録→取扱説明書P.14～P.17参照
-  の“**Bluetooth® メニュー**”画面に戻り、“**Bluetooth® ペア設定**”を選ぶ。
ここで「**デバイスを検索中…**」の表示後、デバイスリストに**[BC-505]**が表示されるので、それを選択する。
※デバイスリストで**[BC-505]**を選択した際、ご使用のスマートフォンによってはパスキー(PINコード)の入力が必要です。
パスキーの入力画面が表示されましたら、「0000」(数字)を入力して下さい。
入力が不要の場合は、パスキーの入力画面が一瞬表示されすぐに消えます。
デバイスリストで**[BC-505]**を選択後は、自動的にBluetooth®メニュー画面に戻りますが、自動的に戻らない場合は、スマートフォンの戻るボタンでBluetooth®メニュー画面に戻って下さい。
-  の“**Bluetooth® メニュー**”画面の“**デバイス登録**”を選択すると、リストに“**TANITA BC-505**”が表示されます。
それを選択すると「**登録中…**」の表示後、インナースキャンBC-505から「**ピピピピピッ**」と音が鳴ります。
※インナースキャンBC-505から音が鳴らない場合、スマートフォンの画面に「**登録が出来ませんでした**」が表示された場合は、登録をやり直して下さい。
-  の取扱説明書に従い、「**個人データの登録**」を生まれた年の設定から行なって下さい。
※取扱説明書P.15-3参照
-  インナースキャンBC-505への個人データ登録が終了すると、スマートフォンの画面に「**登録しました**」が表示され、デバイス登録が完了となります。
※デバイス登録を開いて、「TANITA BC-505」がペア済み登録済となっている事をご確認下さい。

本書で使用しているイラストは「インナースキャンBC-505」と「Bluetooth® 搭載Android™スマートフォン」を差しています。







= インナースキャンBC-505



= Bluetooth® 搭載Android™スマートフォン

インナースキャンBC-505の測定とスマートフォンへの測定データ送信方法

インナースキャンBC-505で測定したデータをa-Tanita対応スマートフォンへ送信するには以下の手順に従って下さい。

-  のアプリケーションソフト“**a-Tanita**”を起動する。
-  のa-Tanita TOP画面の“**Bluetooth® 通信**”を選択し、「**データ受信中…**」を確認し、そのまま“**Bluetooth® 通信**”画面を開いておく。
-  の取扱説明書に従い、**測定**する。
※取扱説明書P.20参照
-  データ送信が成功した場合、インナースキャンBC-505から「**ピピピピピッ**」と音が鳴り、(📶)の表示が消えます。同時にスマートフォンの画面に「**受信しました**」と表示されます。
データ送信に失敗した場合は、上の手順の②まで行ない、その後取扱説明書に従い再度データ送信をやり直して下さい。
※取扱説明書P.21「測定せずにデータを送信する時」参照

取扱説明書

BC-505

インナースキャン
InnerScan®



イメージ図

このたびは、体組成計インナースキャンをお買い上げいただき、まことにありがとうございます。

本機を毎日の健康管理にお役立てください。

お願い

本機は誤った使い方をしますと重大な事故につながります。この説明書をよくお読みいただき、正しく安全にご使用ください。また本書は必要なときにすぐに取り出せるよう、身近に大切に保管してください。

も く じ

この製品について	2
安全上のご注意	4
正しいはかりかたとお願い	6
各部の名前／付属品	8

電池の入れ方	9
正しい設置のしかた	10
地域とカレンダーの設定	11
個人データの登録	14
登録内容の変更（訂正）	17

登録している方のはかりかた	18
通信をする	20
登録していない方のはかりかた	22
体重のみのはかりかた	24

個人登録を消去する	25
体の豆知識	26
健康管理シート	33

仕様	34
----	----

故障かなと思ったら	35
-----------	----

この製品について

はかる前に

はかりかた

必要なとき

仕様

故障かな？

この製品について

はかる前の準備

ご使用の前に、必ず以下の準備をしてください。

- 1 電池を正しく入れましょう。
(☞ P.9)

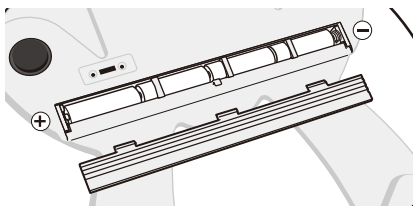

⊕⊖を間違えないように

- 2 地域とカレンダーを設定しましょう。

自分の住んでいる地域、年月日、時刻を入力

(☞ P.11)



例) 図は地域 1 に設定

- 3 個人登録をしましょう。

自分の生年月日、身長などを入力

(☞ P.14)



例) 図は身長を入力

はかりかた

- 1 登録したあなたの**個人**ボタンを押す



- 2 00kg が表示されたら素足で正しい姿勢でのる

はじめに、体重が表示される

体組成測定

ピッピッと鳴ったら測定終了

測定が終了したら本体から降りる

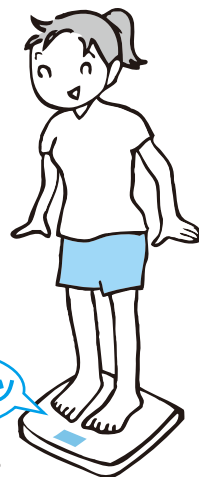

便利な機能

- 携帯電話等と通信をする
通信をする (☞ P.20～P.21)
- 個人登録せずにはかる
(☞ P.22～P.23)
- 体重だけをはかる
(☞ P.24)

3 「測定」終了後、各項目が自動で切り替わり表示される



体組成計ならいろいろわかる



体重 (👉 P.26)



BMI (👉 P.26)



体脂肪率 (👉 P.27 ~ P.28)



筋肉量 (👉 P.29)



推定骨量 (👉 P.31)



内臓脂肪レベル (👉 P.27)



基礎代謝量 (👉 P.29~P.30)



体内年齢 (👉 P.30)



体水分率 (👉 P.32)

※本機は、からだの電気抵抗をはかることで、体組成を推測しています。

安全上のご注意

本書では、お使いになる人や他の人への危害、財産への損害を未然に防止するため、お守りいただきたいことを次のように説明しています。本文をよくお読みいただき、本機を安全に正しくお使いください。



警告

この表示の欄は「死亡または重傷を負う可能性のある」内容を示しています。



注意

この表示の欄は「損害を負う可能性または物的損害が発生する可能性のある」内容を示しています。



してはいけない「禁止」内容を示しています。



「必ず守っていただく」内容を示しています。



警告

ペースメーカー等、体内機器装着者は絶対に使用しない

本機は、微弱な電流を体内に流しますので、医用電気機器の誤作動による重大な事故の原因になります。



測定結果は、決して自己判断しない (測定値の評価、それに基づく運動メニュー等)

自己判断による減量や運動療法は健康を害する原因になります。必ず資格を持った専門家の指示に従ってください。



禁止

タイル面やぬれた床など、すべりやすい所では使わない

転倒したり、すべて大けがをする可能性があります。また、本機内部に水が侵入し故障の原因になります。



本機の端にのったり、飛びのったり、跳びはねたりしない

転倒したり、すべて大けがをする可能性があります。



物を落としたり、飛びのったり、強い衝撃をあたえない

ガラスが破損し、けがをする可能性があります。

⚠ 注意



禁止

表示部や操作部の上にはのらない

破損してけがをする可能性があります。

隙間や穴に指を入れない

けがをする可能性があります。

新しい電池と古い電池、種類の違う電池を同時に使用しない

液漏れや発熱、破裂の可能性があります、本機の故障、けがなどの原因になります。

乳幼児には、絶対に持ち運びさせない

落として、けがをする可能性があります。

業務用（病院等での測定）には、絶対に使用しない

業務用として病院等で使用するための機能を備えておりませんので、病院等では絶対に使用しないでください。



必ず守る

体の不自由な方がご使用になるときは、1人で測定しない

介護者が援助するか、手すりの利用をおすすめください。
(※手すり等を利用した場合、測定値は参考値として捉えてください。)

電池を入れるときは、極性（⊕、⊖）の方向を間違わない

液漏れなどで、床等を汚損する可能性があります。
(長期間ご使用にならない場合は、電池を本機から取り外してください。)

濡れた体でのらない

体や足の水分を **よく拭いてから** 測定してください。転倒してけがをする可能性があります。また、正確な測定ができません。

電子レンジなど電波を発する家電製品を本機の近くで使用しない。

誤作動して正確に測定できない可能性があります。

正しいはかりかたとお願い

正確な測定値を得るために

生活パターンの違いにより、体重やからだの電気抵抗が変動するため、測定値には個人ごとに違った変動があります。できるだけ同じ時間帯、同じ状態で測定し、細かい変化にとらわれず、長期的な変化傾向を見ることをお勧めします。

オススメ測定時間

体内の水分の変化や体温に大きく影響されるので、できるだけ毎日同じ時間・条件で測定してください。



正確な測定値を得るためには、正しい測定方法を守ることが重要です。
正しい測定方法を守り、毎日の健康管理にお役立てください。



禁止

過度の飲食、極度の脱水症状のときは、測定を避ける

測定値に誤差が生じる可能性があります。精度を高めるには、起床直後を避け、食後 2 時間以上経過した同じ時間帯でご使用ください。



激しい運動をした後は、測定を避ける

測定値に誤差を生じる可能性があります。充分休んでから、測定してください。



なるべく裸に近い状態で測定する

着衣のままですと、着衣の重さが含まれます。



足の裏を、電極部に正しく合わせて、測定する

電極と足の裏の接触不良の場合、体脂肪率が低く表示されたり、**[Err]** 表示になる場合があります。



必ず守る

素足になり、足の裏の汚れを落としてから測定する

靴下などを履いていたり、足の裏にほこりなどがついていると、正確にはかれません。



硬く平らな床の上に置いて測定する

じゅうたんや畳の上では正確に測定できません。

お知らせ

次のような測定対象者は、参考値として変化の推移をみられることをおすすめします。

- 体内に金属を装着されている方
- 体水分の変化を誘発する薬（例：利尿剤など）を服用されている方
- 妊娠中や、人工透析患者、またはむくみ症状の方

※本機は、日本人の一般男女および、小学生以上の子供を対象にしていますので、上記のような方については、体脂肪率の信頼性が低下する可能性があります。

正しい測定姿勢

正確な測定のために、いつも正しい姿勢を心がけてください。

つま先側とかかと側の電極に均等に足がかかるようにおのりください。

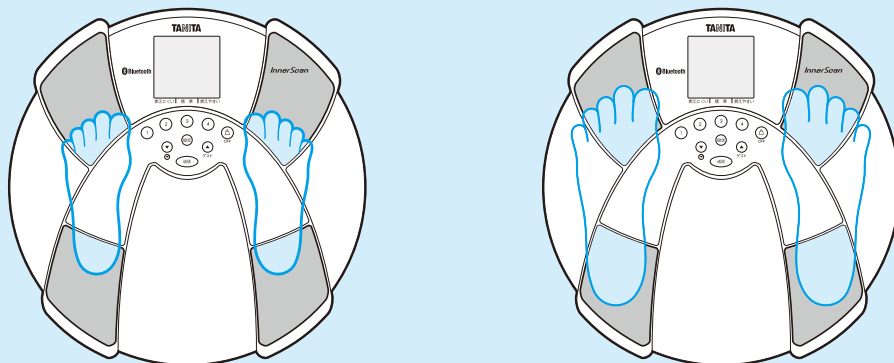

イメージ図

お願い

〈取扱いについて〉

この内容を守らないと本体の損傷や故障の原因になります。

- 分解や水洗いは絶対にしない
- 過度の衝撃や振動を与えない
- 直射日光の当たる場所や暖房器具の近く、または空調機の風が直接当たる所には置かない
- 温度変化の激しい場所での使用は、避ける
- 湿気の多い場所や水気のある所には、置かない



必ず守る

〈収納について〉

- 振動の激しい所に保管しない



必ず守る

〈お手入れについて〉

- 熱湯やベンジン、シンナー等は、使用しない
- 汚れたときは、水または家庭用中性洗剤を柔らかい布に浸し **固く絞って** 拭き、その後乾いた布で拭き取ってください。



必ず守る

各部の名前／付属品

表面

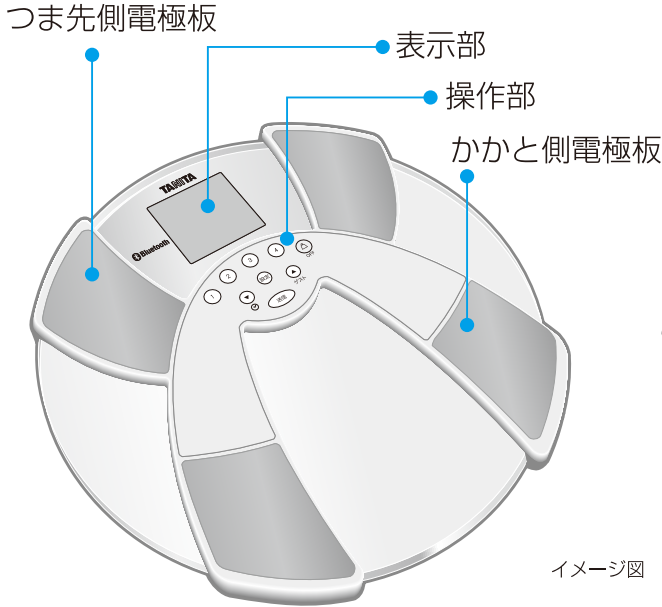

裏面

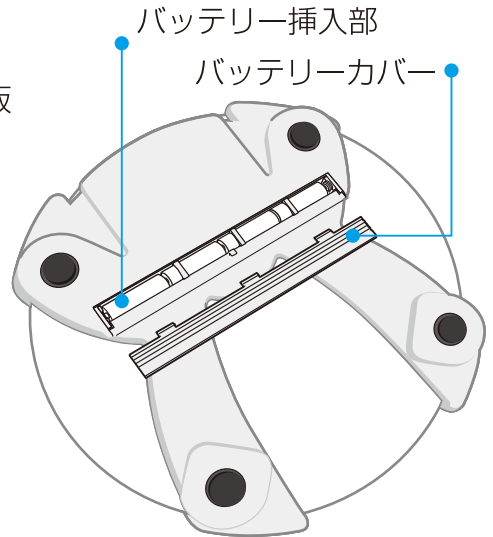

イメージ図

付属品

- 取扱説明書
保証書付き（本書）



- お試用電池
〈単3形（R6）：4本〉

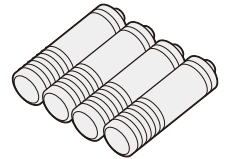

操作部

個人ボタン(4人分)

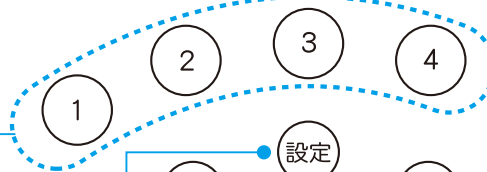

設定ボタン

- ・設定を開始するときに使用します。
- ・決定をするときに使用します。

- ・登録内容を選択するときに使用します。
- ・時計表示、カレンダーの設定をするときに使用します。
- ・測定結果を切り替えるときに使用します。

設定



送信



ゲスト

体重専用／OFFボタン



- ・登録内容を選択するときに使用します。
- ・ゲストモードで測定するときに使用します。
- ・測定結果を切り替えるときに使用します。

- ・測定データを通信機器に転送するときに使用します。

乾電池の入れ方

イメージ図

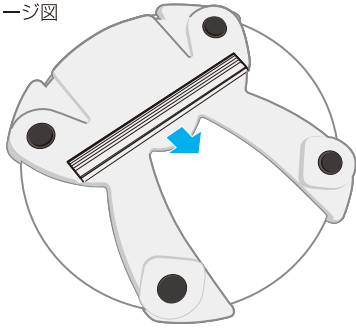

1 本体を裏返します

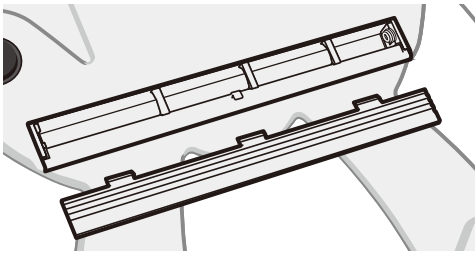

2 バッテリーカバーを下にスライドさせて開ける

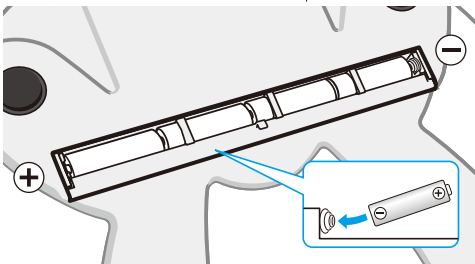

3 電池を入れる

※バネの先端が、電池のマイナス側平面に接触するように電池を入れてください。

- 電池が消耗してくると「Lo」が点灯
速やかに新しい電池（4本全て）と交換してください。（精度の保証ができません）



禁止

この内容を守らないと、故障の原因になります。

- アルカリ電池とマンガン電池の併用は絶対にしない
- 充電式の電池は使用しない

- 電池の寿命は
約1年（1日に5回はかった場合）
- 付属の電池の寿命
付属の電池は工場出荷時に納められたものですので、寿命が短くなっている場合があります。
- 登録した個人データ（生年月日／性別／アスリート／身長）、未送信データは電池を外しても、内容は消えません。
- 交換時に表示したら
電池の交換時に自動的に電源が入ることがありましたら、本機を床上に置き、「体重専用／OFF」ボタンを押してください。万一、消えない場合は一度電池をはずして表示を消してから再び電池を入れ直してください。
- 古い電池の廃棄
古い電池はお住まいの市町村区の廃棄方法に従って処理してください。

正しい設置のしかた

硬く、平らな安定した所でご使用ください。

- 直射日光の当たる場所や暖房器具の近く、または空調機の風が直接当たる所には置かない
- 温度変化の激しい場所での使用は、避ける
- 湿気の多い場所や水気のある所には、置かない

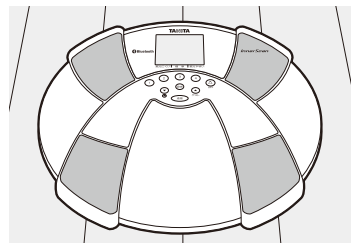

イメージ図

じゅうたんや、畳の上ではご使用できません

正しく測定できません

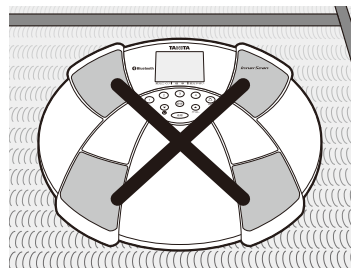

イメージ図

はかる前に



禁止

地域とカレンダーの設定

お住まいの地域に合わせて、地域設定をしてください。

高精度のはかりは、使用地域により重力の影響を受け、誤差を生じる場合があります。本機は、ご使用になる地域を設定することにより、この誤差を解消することができます。

1 お住まいに合わせた地域番号を設定する

乾電池を入れ、 を押す

♪ピッ

- ①  または  を押して、登録したい地域番号を点滅させる



地域 1	北海道
地域 2	本州、四国、九州
地域 3	沖縄

- ②  を押して、決定

♪ピッ



2 現在の西暦を設定する

- ①  または  を押して、設定したい西暦を表示させる







- ②  を押して、決定

♪ピッ





※画面イラスト中の青表示は、点滅部分を表します。

図の表示は「地域 1」、2012年6月20日18時45分を設定した場合を想定しています。

初めて電池を入れた後は、, , 、、 を押しても地域設定に入ります。

※設定できる「西暦」は、2012年～2050年です。2050年を越えると2012年に戻ります。

こんなときは

- 登録を間違えたときや、登録を中止したいときは、 を押してください。強制的に登録を中止します。
- 地域を再設定したい場合は表示が消えていることを確認して、 を3秒以上長押ししてください。
- カレンダーを再設定したい場合は表示が消えていることを確認して、 を3秒以上長押ししてください。

はかる前に

地域とカレンダーの設定 (つづき)

はかる前に

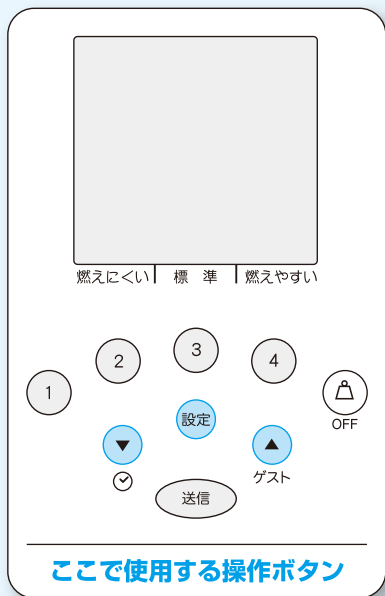

オートパワーオフ機能について

電源の切り忘れを防ぐため、自動的に電源が切れます (表示が消えます)。

- 登録操作を中断したまま、約 60 秒経過した場合

▼ または ▲ を長押しすると、数字が早送りされます。

3 現在の「月」「日」を設定する

- ① ▼ または ▲ を押して、設定したい「月」を表示させる

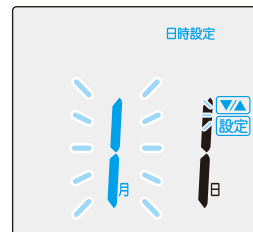

- ② 設定 を押して、決定

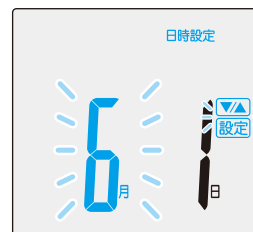

- ③ ▼ または ▲ を押して、設定したい「日」を表示させる



- ④ 設定 を押して、決定



4 現在の「時」「分」を設定する

※画面イラスト中の青表示は、点滅部分を表します。

- ① ▼ または ▲ を押して、設定したい「時」を表示させる



- ② 設定 を押して、決定



- ③ ▼ または ▲ を押して、設定したい「分」を表示させる



- ④ 設定 を押して、決定



設定内容が表示され、その後、自動的に電源が切れる

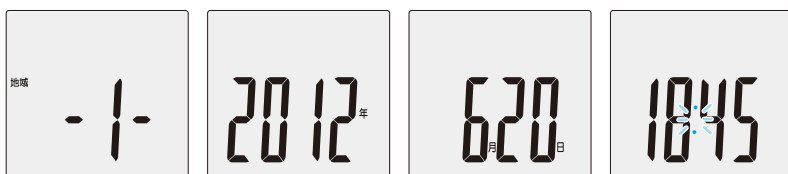

以上で地域とカレンダーの設定は終了です。

個人データの登録

はかる前に

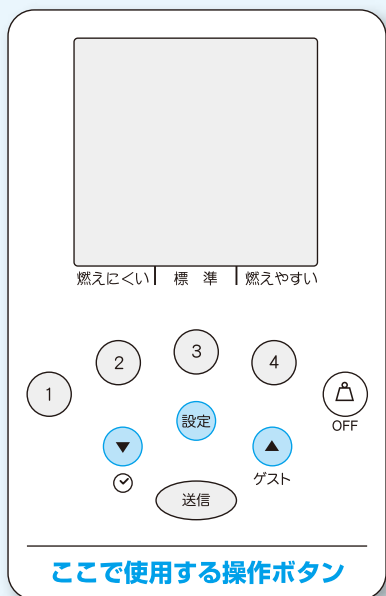

図の表示は「登録番号 1」に、1973年5月28日生まれ、身長 178.0cm、男性のデータを登録した場合を想定していません。

- ・通信機器をご利用の場合、通信機器の電源を入れ、お近くに置いてください。
- ・通信距離のめやす
見とおしの良い場所で5m以内

重要

本製品のパスキー (PIN コード) は 0000 です。

個人 ボタンに個人データを登録しましょう

はかる前に、生年月日、性別、身長登録が必要です。
個人データは 4 人まで登録することができます。

通信対応端末については、ホームページでご確認ください。

ホームページ : <http://www.tanita.co.jp/products/models/bc505.html>

通信端末の設定方法については、通信端末の取扱い説明書等をご確認ください。

1 登録する番号を決める

- ① 表示が消えていることを確認して、**設定** を押す

▼ または ▲ を押す



- ② 「登録したい個人番号 (- | -)」を選択

設定 を押して決定する

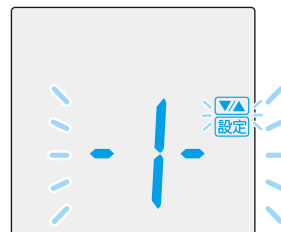

2 通信の有無を設定する

▼ または ▲ を押す

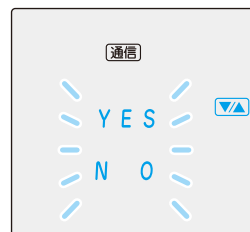

通信の設定をする場合

- ① ▼ または ▲ を押して
YES を選択

- ② **設定** を押して決定する

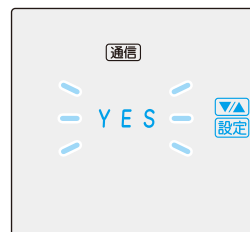

※通信端末によりパスキー (PINコード) の入力が必要です。

パスキーの入力画面が表示されたら、「0000」を入力してください。

- ③ 接続に成功した場合、ピッと5回なります

手順3に従って「生まれた年」を設定してください

♪ピッピッ
♪ピッピッ
♪ピッ

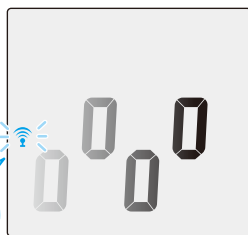

- ④ 接続に失敗した場合、「※---」が表示され自動的に電源が切れます

通信端末の状態を確認し、手順1からやり直してください

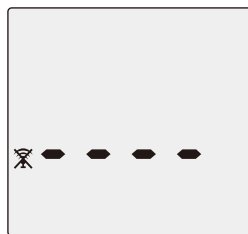

通信の設定をしない場合

- ① ▼ または ▲ を押して
N O を選択

- ② 設定 を押して決定する

手順3に従って「生まれた年」を設定してください

♪ピッ

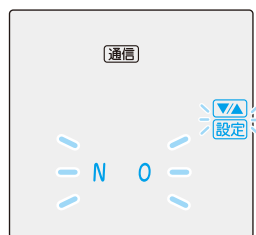

3 生まれた年を設定する

- ① ▼ または ▲ を押して、
ご自分の「生まれた年」を
表示させる

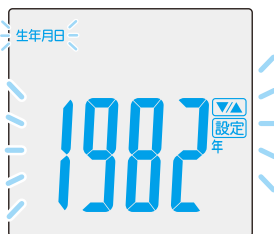

- ② 設定 を押して決定する

♪ピッ



※画面イラスト中の青表示は、点滅部分を表します。

オートパワーオフ機能について

電源の切り忘れを防ぐため、自動的に電源が切れます（表示が消えます）。

- 通信接続相手が見つからず、60秒経過した場合
- 登録操作を中断したまま、約60秒経過した場合

通信に対応した機器がない場合は、「NO」を選択してください。

登録できる「年」は1900年～「現在の西暦」です。「現在の西暦」を越えると1900年に戻ります。

個人データの登録 (つづき)

はかる前に

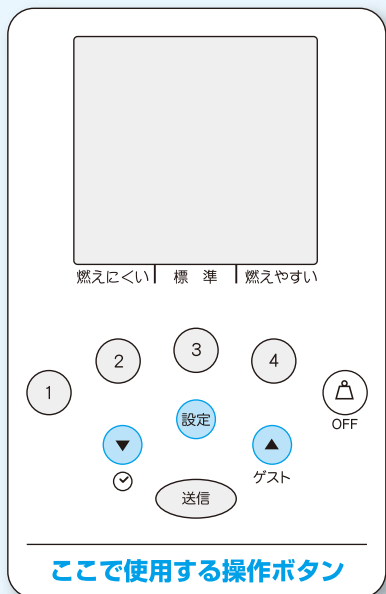

お知らせ

次の条件を満たしている方は、「女性アスリート／男性アスリート」を選択してください。

- 1週間に12時間以上のトレーニングを行っている方
- 体育会やスポーツ事業団に所属し、競技会等を目指している方
- プロスポーツ選手
- ボディビルダーのように、筋肉量が多くなるようなトレーニングを行っている方、年齢17歳以下の方はアスリートの選択はできません（登録できません）。

個人データの登録中に通信の接続が切れた場合は [x- - - -] を表示して電源が切れます。

4 「生まれた月」を登録する

- ① ▼ または ▲ を押して、「生まれた月」を表示させる



- ② 設定 を押して、決定



5 「生まれた日」を登録する

- ① ▼ または ▲ を押して、「生まれた日」を表示させる



- ② 設定 を押して、決定



6 「性別」を登録する

- ① ▼ または ▲ を押して、登録したい「性別」を表示させる



- ② 設定 を押して、決定



7 「身長」を登録する

①  または  を押して、「身長」を表示させる



②  を押して、決定



登録内容が表示され、その後、自動的に電源が切れる

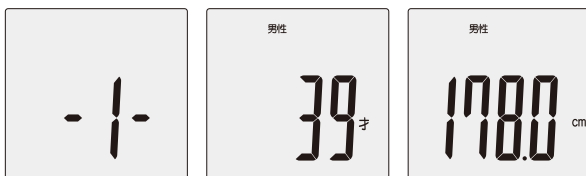

以上で個人データの登録は終了です。

登録内容の変更(訂正)

登録内容を変更する場合は、個人データの登録手順1~7の操作を行い登録の変更を行ってください。
「生年月日」または「性別・アスリート」の登録内容を変更した時、上書きするか確認します。

登録を変更する場合

①  または  を押して **YES** を表示させる

②  を押して決定

登録内容が3回繰り返し表示された後、自動的に電源が切れる



登録を変更しない場合

①  または  を押して **N O** を表示させる

②  を押して決定

自動的に電源が切れる

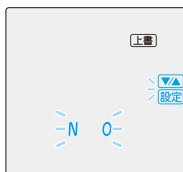

※画面イラスト中の青表示は、点滅部分を表します。

登録できる「身長」は90.0cm~220.0cmです。220.0cmを越えると90.0cmに戻ります。

通信の設定をしている場合、身長設定後、通信機器と通信を行います。

はかる前に

こんなときは

- **個人** ボタンに間違っただけの場合は、登録を最初からやり直してください。
- 登録を中止したいときは  を押してください。OFF電源が切れ、登録を中止します。
- 個人データの消去は (P.25) をご覧ください。

登録している方のはかりかた

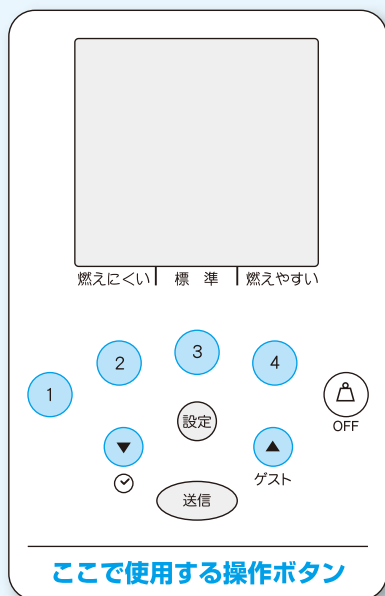

ここで使用する操作ボタン

図の表示は「登録番号 1」に登録した方が測定する場合の例です。

「通信をする」を選択された方は P.20～21 もご覧下さい。

測定開始時に身長設定のみ変更することができます。00kg が表示されたら **設定** を押してください。

オートパワーオフ機能について

電源の切り忘れを防ぐため、自動的に電源が切れます (表示が消えます)。

- 測定途中で、本体から降りた場合
- 自動切り替え表示後、何も操作せずに約 40 秒経過した場合
- 00kg 表示後、本体にのらずに約 30 秒経過した場合

測定の前に、個人登録はお済みですか？

お済みでない場合は、「個人データの登録」(P.14) をしてください。登録せずに測定するには「ゲストモード」(P.22) をご使用下さい。

測定する

はかる前に、年齢、性別、身長登録が必要です。個人データは 4 人まで登録することができます。

1 登録したあなたの個人ボタンを押す

登録内容が順に表示され、00kg が表示される

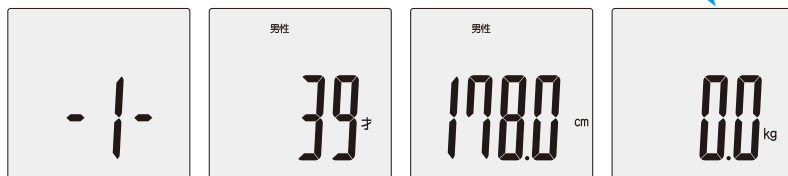

2 必ず 00kg が出てから素足で正しい姿勢でのる

① はじめに、体重が表示される



② 「体脂肪率測定中」の表示が

0000 で表示される

(0000 表示が順次消えて

いきます)



ピッピッという音がするまで、直立したままなるべく動かないでください



測定値を見る

測定が終わったら、必ず本体から降りて測定値を確認してください。矢印の順に表示が自動で切り替わります。別の項目を見たい場合は

▼ または ▲ を押して表示を切り替えてください。

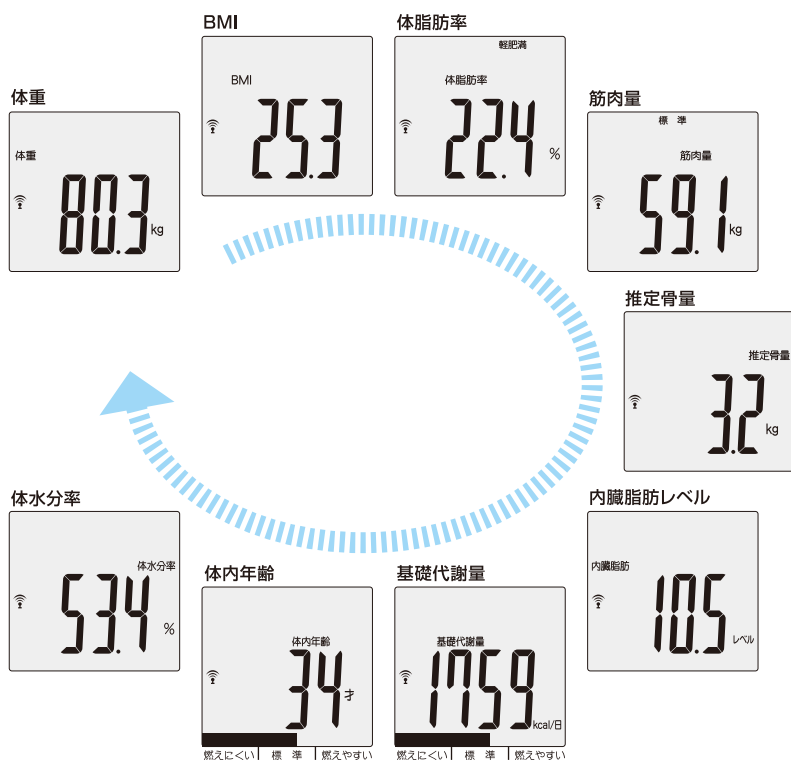

次のような場合正常な測定ができません。

- 靴下などを履いていたり、足の裏にゴミやホコリなどがついて
いる場合
- かかとの表面が、固い（角質層）状態の場合
- 食事や起床のすぐ後や、あまり体を動かしていない場合
- 体調の悪い場合（二日酔い、暴飲暴食のすぐ後、下痢、発熱）
- 多量の発汗後（サウナや長湯、激しい運動の後）
- ヒザを曲げたり、座ったまま測定した場合
- 足の内側（内もも）が付いている場合（※乾いたタオルなど
をはさんで測定してください）
- 正しく電極部に触れていない場合
- 測定中、動いた場合

※画面イラスト中の青表示は、点滅部分
を表します。

転倒防止のため必ず本体から降り
て操作してください。

お知らせ

- 登録内容が間違っていたり、他の人の個人ボタンを押すと正しい測定ができません。
- 足の裏が汚れていたり、電極部に正しく触れていないと [Err] などの異常な表示が出たり、測定途中で電源が切れます。
- 体脂肪率の測定範囲を超えると [Err%] を表示します。
- [00.0kg] の表示が出る前にのると [Err] や [00] などの異常な表示が出たり、測定途中で電源が切れます。
- 17才以下の場合「体重」「BMI」「体脂肪率」「筋肉量」「推定骨量」を自動表示し、最後は体重に固定表示されます。

はかりかた

こんなときは

- 測定を中止したいときは
- 表示画面を消したいときは
▲ を押してください。
OFF
強制的に電源がきれます。

通信をする

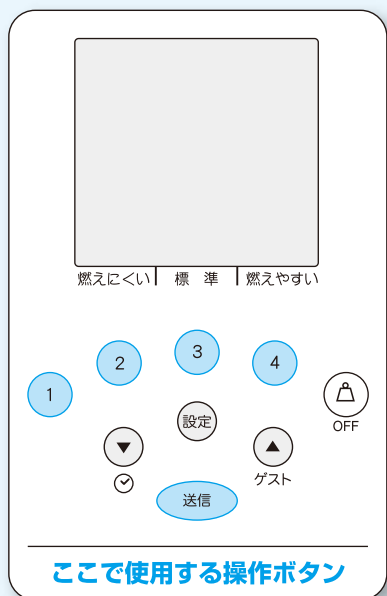

Bluetooth 通信対応機器に測定データを転送することができます。

通信対応端末については、ホームページでご確認ください。

ホームページ： <http://www.tanita.co.jp/products/models/bc505.html>

通信端末の設定方法については、通信端末の取扱い説明書等をご確認ください。

測定する時

1 登録したあなたの個人ボタンを押す

登録内容が順に表示される

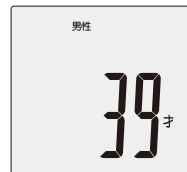

未送信のデータがある場合のみ未送信データの件数を表示します（体組成測定時に、通信機器にデータ送信ができなかった場合、未送信データは最大8回分まで本体に保存されます）

2 必ず **0.0**kg が出てから素足で正しい姿勢でのる



3 測定終了後、測定値の表示中に自動的に通信を開始します。

接続中 (📶) が点滅する



データ送信中 (📶) が点灯する



本体に未送信データが保存されている場合、今回測定データと一緒に未送信データも送信します。

送信に成功した場合

ピッと5回鳴り、
(📶)が消える



送信に失敗した場合

(🔴)が点滅する



測定データは未送信データとして本体に保存されます。未送信データの送信方法は、「測定せずにデータを送信する時」の項目をご覧ください。

測定せずにデータを送信する時

未送信のデータがある場合は、(送信)でデータを送信できます。

1 登録したあなたの個人ボタンを押す

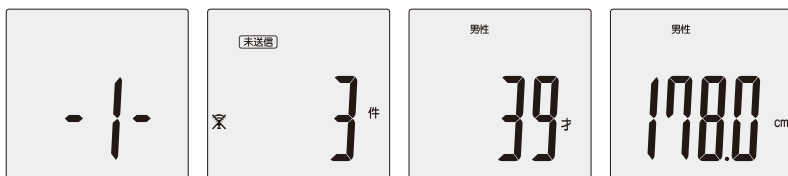

2 (送信) を押す

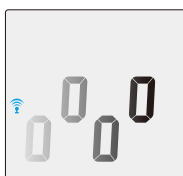

送信に成功した場合

ピッと5回鳴り、
自動的に電源がきれる

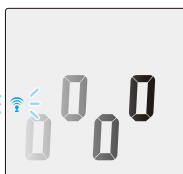

送信に失敗した場合

(🔴)が点灯し、本体に保存されている
未送信データの件数を表示する



登録していない方のはかりかた (ゲストモード)

登録していない方でも、体組成の測定が可能です。

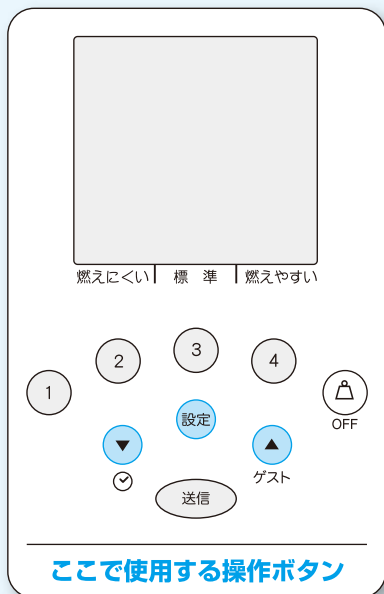

ゲストモードで測定した場合、Bluetooth 通信はできません。

こんなときは

アスリートについては(P.16) をご覧ください。

オートパワーオフ機能について

電源の切り忘れを防ぐため、自動的に電源が切れます(表示が消えます)。

- 測定途中で、本体から降りた場合
- 自動切り替え表示後、何も操作せずに約 40 秒経過した場合
- 表示後、本体にのらずに約 30 秒経過した場合

1 必要な情報を仮登録する

表示が消えていることを確認し、を押す
ゲスト

年齢を入力する

① または を押して、「年齢」を表示させる

② を押して決定する



性別を入力する

① または を押して、「性別」を表示させる

② を押して決定する



身長を入力する

① または を押して、「身長」を表示させる

② を押して決定する



入力内容が自動で切り替わり、が表示される

2 測定する

必ず が出てから素足で正しい姿勢でのる



測定値を見る

測定が終わったら、必ず本体から降りて測定値を確認してください。矢印の順に表示が自動で切り替わります。別の項目を見たい場合は

▼ または ▲ を押して表示を切り替えてください。

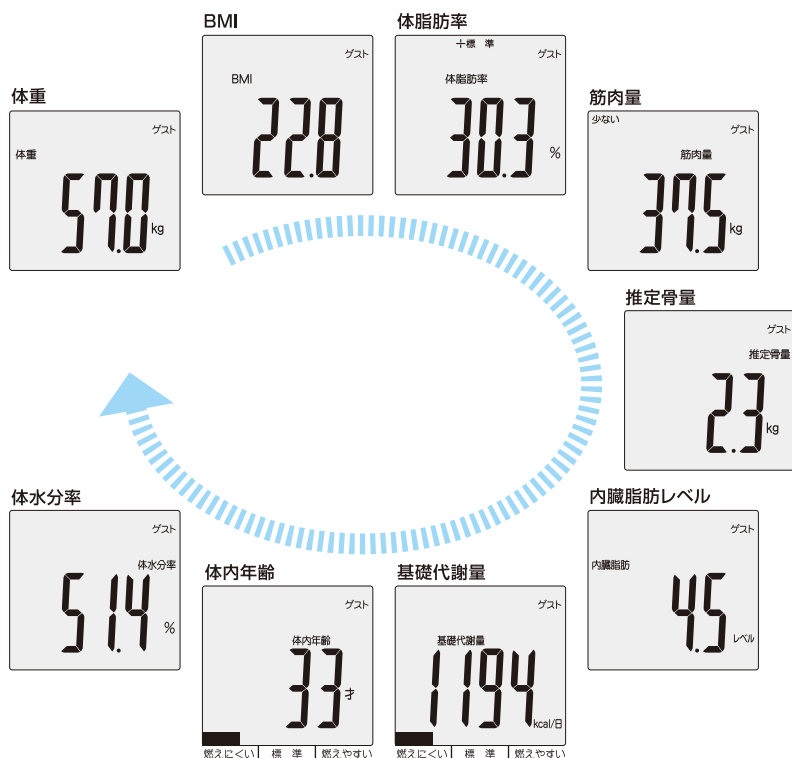

次のような場合正常な測定ができません。

- 靴下などを履いていたり、足の裏にゴミやホコリなどがついて
いる場合
- かかとの表面が、固い（角質層）状態の場合
- 食事や起床のすぐ後や、あまり体を動かしていない場合
- 体調の悪い場合（二日酔い、暴飲暴食のすぐ後、下痢、発熱）
- 多量の発汗後（サウナや長湯、激しい運動の後）
- ヒザを曲げたり、座ったまま測定した場合
- 足の内側（内もも）が付いている場合（※乾いたタオルなど
をはさんで測定してください）
- 正しく電極部に触れていない場合
- 測定中、動いた場合

※画面イラスト中の青表示は、点滅部分
を表します。

転倒防止のため必ず本体から降り
て操作してください。

お知らせ

- 登録内容が間違っていると
正しい測定ができません。
- 足の裏が汚れていたり、電極
部に正しく触れていないと
[Err] などの異常な表示が出
たり、測定途中で電源が切れ
ます。
- 体脂肪率の測定範囲を超え
ると[Err%]を表示します。
- 0.0kgの表示が出る前にの
ると[Err]や[OL]などの異常な
表示が出たり、測定途中で
電源が切れます。
- 17才以下の場合「体重」
「BMI」「体脂肪率」「筋肉量」
「推定骨量」を自動表示し、
最後は体重に固定表示されま
す。

は
か
り
か
た

こんなときは

- 測定を中止したいときは
- 表示画面を消したいときは
▲ を押してください。
OFF
強制的に電源がきれます。

体重のみのはかりかた

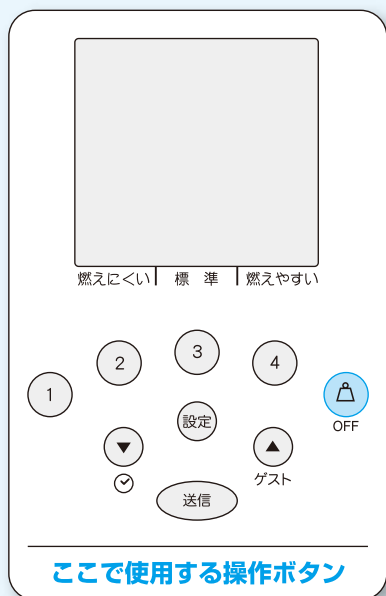

ここで使用する操作ボタン

体重専用モードで測定した場合、Bluetooth 通信はできません。

はかりかた

体重測定だけを行うこともできます。

この場合、個人データの登録は必要ありません。

1 体重専用モードを選択する

表示が消えているときに、 を押す

♪ピッ



 表示後、 が表示される



♪ピッ

2 体重を測定する

必ず  がしてから
正しい姿勢でのる

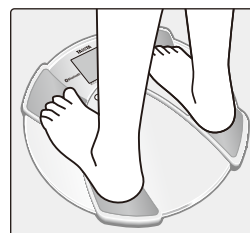

体重が表示される

表示を確認したら本体から
降りてください

しばらく体重を表示し、
その後自動的に電源が
きれます

♪ピッピッ



こんなときは

- 測定を中止したいときは
 - 表示画面を消したいときは
-  を押してください。
強制的に電源がきれます。

個人登録を消去する

1 登録を消去する番号を選択する

① 表示が消えていることを確認して、**設定** を押す

② **▼** または **▲** を押して、登録を消去する番号を選択する

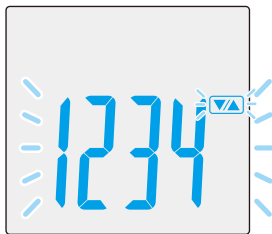

③ **設定** を 3 秒以上長押しする

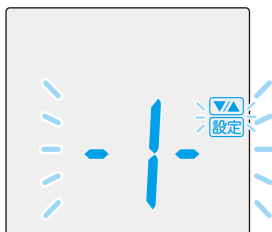

設定内容が自動で切り替わり表示される

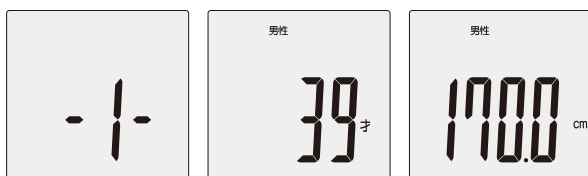

ここで使用する操作ボタン

左図イラストは、登録番号 1 の内容を消去する場合のものです。

2 個人登録を消去するか、選択する

登録を消去する場合

① **▼** または **▲** を押して **YES** を表示させる

② **設定** を押して決定

登録内容が消去され、電源が切れる



登録を消去しない場合

① **▼** または **▲** を押して **NO** を表示させる

② **設定** を押して決定

自動的に電源が切れる

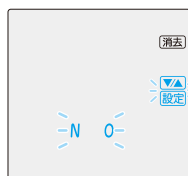

体組成とは

カラダを構成する組成成分で、脂肪・筋肉・骨・水分などがあります。脂肪が多すぎる、筋肉が少なすぎる、などの体組成の乱れは生活習慣病や体調の乱れにもつながります。体組成を意識することは健康的な生活に役立ちます。

■体組成測定のおしくみ

カラダの中では「脂肪はほとんど電気を通さないが、筋肉や水分は電気を通しやすい」・・・というようにそれぞれの組織・成分によって電気の通り易さが異なります。このため、電気抵抗をBIA法(Bioelectrical Impedance Analysis)によってはかることで体組成を推測することができます。タニタではリアクタンステクノロジーを家庭用機器に取り入れることに成功、従来のBIA法を更に進化させ精度を高めました。

新技術

リアクタンステクノロジー採用







タニタは最新のリアクタンス技術を研究開発し、細胞内液と外液のバランスを測定することにより、体内水分の移動などによる日内変動を低減させ、更に正確な測定を可能にしました。

BMIとは

「Body Mass Index」の略で、カラダの大きさを表す指数です。国際的にも広く普及しカラダの中に占める脂肪量との相関が高いことから日本肥満学会が肥満の判定基準の統一を目指し提言しています。BMIは体重(キログラム)を身長(メートル)の二乗で割った値です。

$$\text{BMI} = \text{体重 (kg)} \div \text{身長 (m)}^2$$

	やせ	普通	肥満度1	肥満度2以上
				
BMI値	18.5未満	18.5以上25未満	25以上30未満	30以上

- ※ BMIによる判定は成人を対象にしています。
- ※ 日本肥満学会(2000年)の基準を採用しています。

疾病率が最も少ない、理想的なBMI値は「22」とされています。このことから、あなたの身長に対する理想的な体重は次の式で求めることができます。

$$\text{理想体重 (kg)} = 22.0 \times \text{身長 (m)}^2$$

■BMIだけではわからない“かくれ肥満”

BMIは、身長と体重から求める値で、簡単に肥満度を知る目安になりますが、体重は標準でも、実は脂肪が多い“かくれ肥満”も存在します。同じ身長、同じ体重のAさん、Bさんは同じBMIになりますが、体脂肪率で判定すると二人の結果が異なることがあります。

体重の変化と同時に、筋肉質なのか、脂肪が多いのかをチェックすることが大切です。

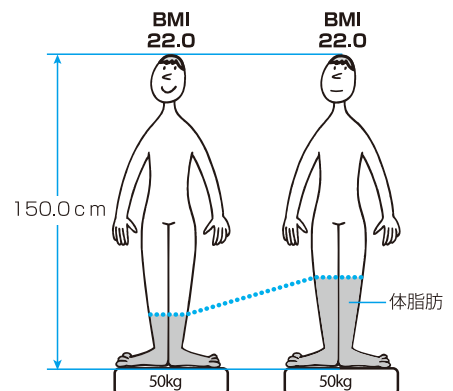

体脂肪率とは

カラダに占める脂肪の割合です。

体脂肪は活動エネルギー源になるだけでなく、体温を保つ、外的衝撃から体を守る、皮膚に潤いを与える、滑らかなボディーラインを形作る、正常なホルモンの働きを保つなどの役割があります。しかし、体脂肪率が高すぎると高脂血症、高血圧、糖尿病などの生活習慣病の原因になります。子供の肥満も成人と同様に高脂血症、高血圧、糖尿病といったさまざまな健康障害を引き起こす可能性があります。また、子供の肥満の多くが成人肥満へ移行するという報告もあります。子供のうちから適切な体脂肪率の維持を心がけましょう。

■成長期の無理なダイエットはやめましょう。

子供は大人と違い、身長、体重、筋肉、骨といった体組成がダイナミックに成長する大切な時期です。その時期に欠食や、極端な食事制限などの無理なダイエットを行うと、必要な脂肪、筋肉、骨が増えていきません。脂肪が少ないと女性ホルモンの分泌に異常が起こり月経がとまってしまうこともあります。自分自身のカラダを知り、栄養バランスの取れた食事、適度な運動といった規則正しい生活習慣を身につけることが大切です。

肥満ともなって起こりやすい病気

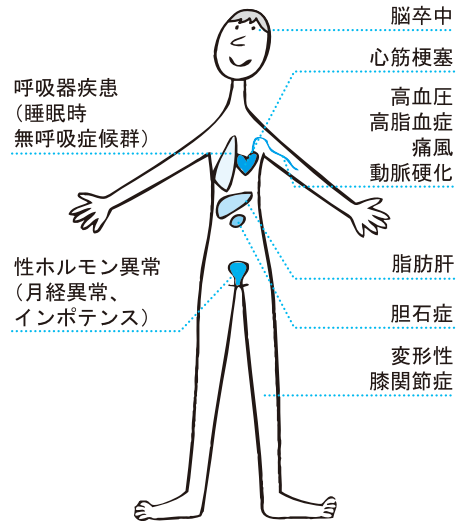

内臓脂肪とは

注) 17才以下の方は表示されません。

腹腔内の内臓のすき間に付く脂肪で、皮下脂肪よりも生活習慣病の起因と言われています。そのため、内臓脂肪の状態をチェックすることは、生活習慣病を予防する上で大切な目安となります。

■内臓脂肪レベルの判定基準

※対象年齢：18才～99才

レベル		判定の捉えかた
9.5 以下	標準	内臓脂肪蓄積のリスクは低いです。これからもバランスのよい食事や、適度な運動を維持しましょう。
10.0 ~ 14.5	やや過剰	適度な運動を心がけ、カロリー制限を行い、標準レベルを目指しましょう。
15.0 以上	過剰	積極的な運動や食事制限による減量が必要です。医学的な診断については医師にご相談ください。

■測定した内臓脂肪レベルについて

- 内臓脂肪蓄積のリスクを統計的に評価したものです。
- 体脂肪率が低い方でも、内臓脂肪レベルが高い場合もあります。
- 医学的診断については、医師にご相談ください。

体の豆知識 (つづき)

体脂肪率判定表

詳しい分析が可能な「DXA法(二重X線吸収法)」を基準に採用し、性別と年齢ごとに細分化された新判定法で毎日の健康チェックをサポートします。DXA法は体組成分析として精度良く身体の中を細分化測定できる方法として、近年医学界で主流となっています。タニタはさらに質の高い健康管理を提案するためにこのDXA法を導入し、体組成分析の基準法として採用しました。妊娠中や人工透析中の方、またはむくみ症状がある方は、参考値として変化の推移を見られることをおすすめします。

性別	年齢	10%	20%	30%	40%	
男性	6才	1-6	7-15	16-24	25-45	
	7才	1-6	7-15	16-24	25-45	
	8才	1-6	7-15	16-24	25-45	
	9才	1-6	7-15	16-24	25-45	
	10才	1-6	7-15	16-24	25-45	
	11才	1-6	7-15	16-24	25-45	
	12才	1-6	7-15	16-24	25-45	
	13才	1-6	7-15	16-24	25-45	
	14才	1-6	7-15	16-24	25-45	
	15才	1-6	7-15	16-24	25-45	
	16才	1-6	7-15	16-24	25-45	
	17才	1-6	7-15	16-24	25-45	
	18~39才	1-6	7-15	16-24	25-45	
	40~59才	1-6	7-15	16-24	25-45	
	60才~	1-6	7-15	16-24	25-45	
	女性	6才	1-7	8-15	16-24	25-45
		7才	1-7	8-15	16-24	25-45
8才		1-7	8-15	16-24	25-45	
9才		1-7	8-15	16-24	25-45	
10才		1-7	8-15	16-24	25-45	
11才		1-7	8-15	16-24	25-45	
12才		1-7	8-15	16-24	25-45	
13才		1-7	8-15	16-24	25-45	
14才		1-7	8-15	16-24	25-45	
15才		1-7	8-15	16-24	25-45	
16才		1-7	8-15	16-24	25-45	
17才		1-7	8-15	16-24	25-45	
18~39才		1-7	8-15	16-24	25-45	
40~59才		1-7	8-15	16-24	25-45	
60才~		1-7	8-15	16-24	25-45	

やせ
 一標準
 +標準
 軽肥満
 肥満

※ WHOと日本肥満学会の肥満判定に基づき、DXA法(二重X線吸収法)によって作成しました。

※ 小児の判定基準は日本肥満学会小児肥満症マニュアル作成委員会の肥満判定に基づき、DXA基準の体脂肪率より作成しました。

© 2004 TANITA Corporation. All Rights Reserved.

筋肉とは

姿勢を保ったり、心臓を動かしたりしている組織です。筋肉には体温を保ったり、カラダを動かしたりするためのエネルギーを作る工場という大切な役割もあります。本機で表示される筋肉量は、骨格筋、平滑筋(内臓など)と水分量を含んだ値です。

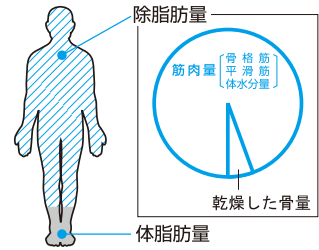

■筋肉量は、年齢や性別によって異なります。

筋肉量は、統計的に見ると成長とともに20才ごろまで増加し、その後、維持期を経て徐々に減少する傾向があります。成長期は筋肉量が急激に増加する大切な時期です。バランスのとれた食事と身体活動量をふやすようにしましょう。健全な成人においては筋肉量が減るとエネルギー消費も減るため、脂肪が蓄積されやすくなり、生活習慣病などの原因にもなります。中高年以降も、日常生活の中に適度な運動を取り入れ、継続し、筋肉量の減少を防止するよう心がけましょう。

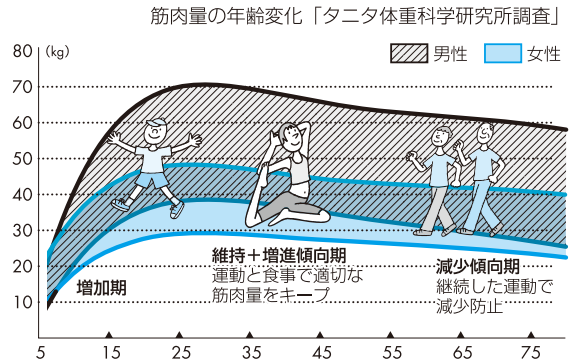

※ グラフは平均的な筋肉量の年齢変化を示したものです。(才)
個人差がありますので目安としてお使いください。

18才以上の方を対象に、筋肉量を判定します。筋肉量判定は、身長に対してどのくらい筋肉量があるか計算し区分したものです。この筋肉量の判定と体脂肪率判定から体型判定が行えます。

体脂肪率と筋肉量による体型判定

体脂肪率判定	肥満 軽肥満	かくれ肥満型	肥満型	かた太り型
	+標準 -標準	運動不足型	標準	筋肉質
	やせ	やせ型	細身筋肉質	筋肉質
		少ない	標準(平均的)	多い
筋肉量判定				

※ 筋肉量判定は、筋肉質かどうかの判定とは異なります。

基礎代謝 (BM = basal metabolism) とは 注) 17才以下の方は表示されません。

さまざまな生命活動(呼吸をする、心臓を動かす、体温を保つetc.)のために常に使っているエネルギー。つまり、「生きていくために最低限必要なエネルギー」のことで、肉体的・精神的に安静であるときに、呼吸器・循環器系や神経系、肝臓や腎臓などの臓器がわずかに活動している状態と考えられています。1日の総消費エネルギー量は、この基礎代謝量と生活活動代謝量(日常の家事などを含む活動)を足したものになり、このうち基礎代謝によって消費されるエネルギーは約70パーセントにもなります。

1日の総消費エネルギー量の内訳

参考/厚生労働省策定「日本人の食事摂取基準(2010年度版)」より

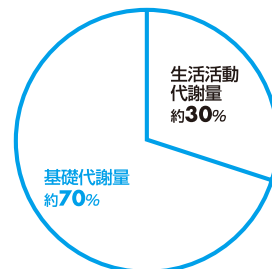

体の豆知識 (つづき)

■基礎代謝は、エネルギーの消費が多い筋肉量によって決まります。

脂肪を除いた体組織中で基礎代謝のエネルギー消費が最も多いのが骨格筋です。基礎代謝はその人の筋肉の量によって大きく左右されると考えてよいでしょう。そのため、同じ体重でも脂肪が少なく筋肉が多い人の方が基礎代謝が高くなり、消費するエネルギーも多くなります。筋肉を鍛えることが基礎代謝を上げることになるのです。また、一般に筋肉の量が多く、基礎代謝が高い人ほど太りにくい傾向にあります。

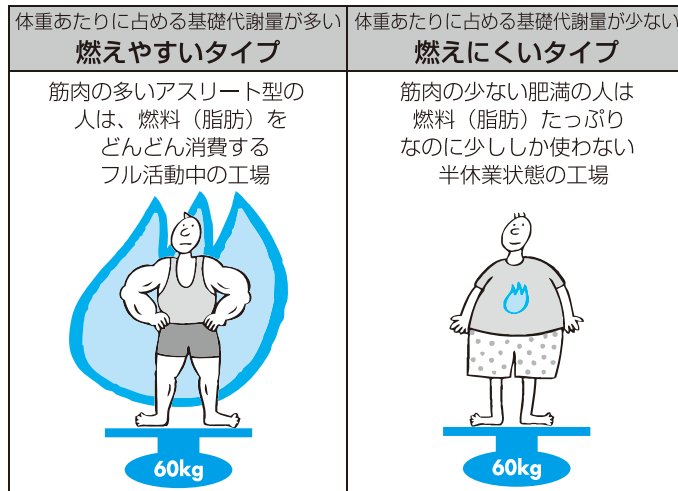

18才以上の方を対象に、基礎代謝量を判定します。基礎代謝量は、個人の身体的条件(太っている、痩せている、筋肉質等)、年齢、性別によって異なります。そのため、体重1kgあたりで消費する基礎代謝量を算出し、あなたの年代の平均的な値と比較して「少ないー標準(平均的)ー多い」を区分します。

体内年齢とは

注) 17才以下の方は表示されません。

体内年齢は厚生労働省策定「日本人の食事摂取基準」の「基礎代謝基準値(体重あたりの基礎代謝量)」に基づき、タニタ独自の研究から導き出した年齢傾向から算出した数値です。基礎代謝基準値と年齢の間には図のような関係があり、20代~40代にかけ徐々に減少し、50代を超えるとほぼ横ばい傾向にあります。

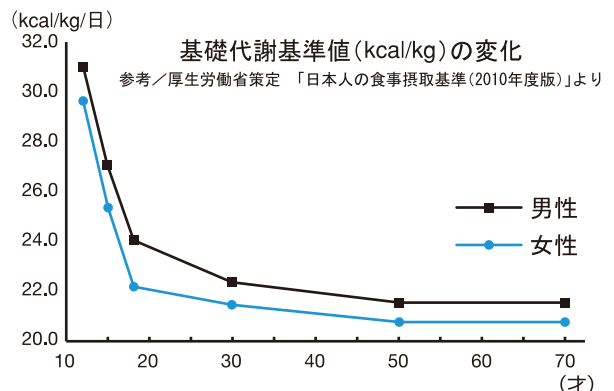

■同じ体重でも、体組成により体内年齢が変わります。

同じ体重でも体組成により、体内年齢が変わります。筋肉量が多く、基礎代謝量が高くなるほど、体内年齢は若くなります。たとえば実年齢が40才であっても筋肉質で基礎代謝が高く、20代の基礎代謝基準値と同じ場合には、体内年齢も20代の計算になります。

骨量とは

骨全体に含まれるミネラル(カルシウムなど)の量を意味します。正しくは「骨塩量」といいますが、タニタでは親しみやすいように一般的に用いられている「骨量」という表示をしています。骨はなにも変化しないように見えますが実は活発な新陳代謝をくり返しています。そしてカラダが必要とするカルシウムを供給したり、常に新しい骨をつくりだしたりしているのです。骨は筋肉との関係が強い組織です。やせ過ぎや運動不足は骨量減少につながります。適度な運動と食事によって筋肉と骨と一緒に維持・増進しましょう。

■骨量は、成長期に蓄える。それを維持する。

骨量は筋肉量と同様、成長とともに増え、特に思春期ごろ急激に増加し、20才ごろにピークを迎え、その後、維持期を経て、徐々に減少する傾向にあります。骨量が増加する成長期に、十分に骨量を増やし、最大骨量を高めておくことが大切です。成長期に無理なダイエットを行うと、十分な骨量が蓄えられず、将来、すかすかな骨になってしまう危険があります。成長期以降もカルシウム摂取を心がけ、適度な日光浴や継続した運動を行い骨量の維持に努めましょう。

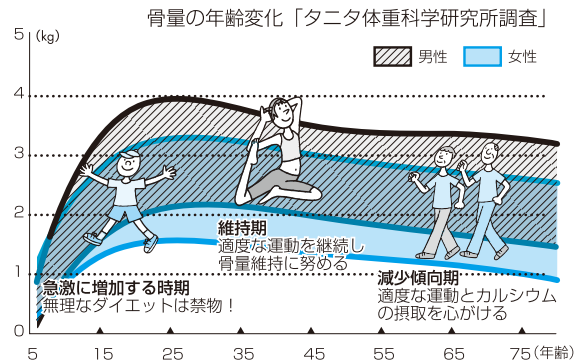

※ グラフは平均的な骨量の年齢変化を示したものです。
個人差がありますので目安としてお使いください。

■20才～40才の「推定骨量」のめやす

体重	男性			女性		
	60kg 未満	60～75kg 未満	75kg 以上	45kg 未満	45～60kg 未満	60kg 以上
推定骨量 平均値	2.5kg	2.9kg	3.2kg	1.8kg	2.2kg	2.5kg

※ 下記の方は正しい値が出ない可能性がありますので、あくまでも参考値としてみてください。

- 骨密度の低い骨粗しょう症の方
- 高年齢者、更年期もしくは閉経した方
- 性ホルモンの投与を受けている方
- 妊娠中、授乳中の方

※ 「推定骨量」は、除脂肪量（脂肪以外の組織）との相関関係をもとに統計的に推定した値です。本機で表示される「推定骨量」は「骨密度」とは異なり、骨の硬さ・強さ・骨折の危険性を直接推定するものではありません。骨に関してご心配な方は、専門の先生にご相談されることをおすすめします。

体の豆知識 (つづき)

体水分率とは

- 体重に占める体水分の割合のことです。体水分とは、体内に含まれる水分のことで、血液、リンパ液、細胞外液、細胞内液などをいいます。これらは栄養を運搬したり、老廃物を回収したり、体温を一定に保つなど体にとって重要な働きがあります。

体水分率は女性よりも男性の方が高い傾向にあり、加齢とともに減少する傾向が見られます。また体脂肪の高い人は低く、逆に体脂肪率が低い人は高い傾向があります。(このように体水分率は年齢、性別、体脂肪によって変化します。)

下記は体脂肪率が適正範囲にある人の体水分率です。

男 性	約 55~65%
女 性	約 45~60%

体水分率を正確に測定するために

- 食事だけで急激に体重を減らしてしまうと、体脂肪だけでなく、大切な体水分も減らしてしまう可能性があります。体脂肪が標準になるように心がけ、体水分だけを減らしてしまうような無理なダイエットをしないよう、健康管理にお役立てください。

- 1日の中でも水分の摂取や身体活動、体調不良などで多少変動しますので、下記の点にご留意しお使いいただくことをお勧めいたします。

- ◎ 運動後、飲酒後、入浴後などにより体水分の移動や体温の上昇がある場合
しばらく時間をおき、身体が安静状態となり体温が落ち着いてから測定してください。
- ◎ 水を飲んだ直後の「一時的に入っただけの水分」
完全にカラダに吸収されるまで測定値には反映されません。
- ◎ 発熱や激しい嘔吐、下痢が続いた場合
体調が良くなってから測定してください。

※脱水症、浮腫の判定はできません。

健康管理シート

毎日決まった時間に同じ条件で測定して記録しましょう。この用紙をコピーしたものに測定値を記入して長期的な健康管理にご活用ください。
 記入方法はHPをご覧ください。株式会社タニタ電子サポート製関連ダウンロード健康管理シート<<http://www.tanita.co.jp/support/healthmanagesheet.html>>

名前：		測定期間：																															時	分	頃
月/日	1	2	3	4	5	6	7	8	9	10	11	12	13	14	15	16	17	18	19	20	21	22	23	24	25	26	27	28	29	30	31	今月の反省			
測定項目を記入してください																																			

型 式	BC-505	
最大計量 (ひょう量)	150kg	
最小表示 (目量)	0~100kg 迄 100g 単位 100kg 以上 200g 単位	
体脂肪率	5.0%~75.0% 0.1% 単位	対象年齢 6才~99才
体脂肪率判定	やせ / -標準 / +標準 / 軽肥満 / 肥満	
BMI	0.1 単位	
推定骨量	100g 単位	
筋肉量	0~100g 迄 100g 単位 100kg 以上 200g 単位	
筋肉量判定	少ない / 標準 / 多い	
内臓脂肪レベル	1.0~59.0 レベル 0.5 レベル単位	
基礎代謝量	1kcal / 日単位	
基礎代謝量判定	燃えにくい / 標準 / 燃えやすい	
体内年齢	1 才単位	
体水分率	0.1% 単位	
設定項目 (登録)	地 域	3 区分
	日 時	2012 年 1 月 1 日 0:00~2050 年 12 月 31 日 23:59
	個人番号	1~4
	生年月日	1900 年 1 月 1 日~設定日時
	性 別	女性 / 男性 / 女性アスリート / 男性アスリート
	身 長	90.0~220.0cm (0.5cm 単位)
電 源	DC6V 単 3 乾電池 (R6) × 4 本	
消費電流	最大 160mA	
Bluetooth 規格	Version2.0+EDR Class2	

※「Bluetooth」は、Bluetooth SIG, Inc. の登録商標であり、株式会社タニタはライセンスに基づいて使用しています。

■体重精度の保証範囲

- 本機は、計量法に定められた技術基準で製造し、厳重な検査のうえ出荷しております。
なお、ご使用の場合、はかれた体重に対して下記の範囲まで精度を保証します。

100kg まではかる場合	±200g
100kg をこえ 150kg まではかる場合	±400g

- ご家庭での測定が主な目的ですので、業務用 (品物の売買取引やその他の目方を証明する場合) にはお使いになれません。

故障かな？

「故障かな？」と思ったら、修理をご依頼される前に、次のことをご確認ください。

症 状	ご確認下さい	参照ページ
個人 ボタンを押しても、何も表示しない	<ul style="list-style-type: none"> ●電池が、外れていませんか？ ●電池が、消耗していませんか？ ●電池の電極に、ビニールやゴミなどがついていませんか？ 	9
Lo を表示する	<ul style="list-style-type: none"> ●電池の向きを確認し、正しく入れてください。 ●電池が消耗しています。速やかに交換してください。 	9
表示部の文字などを表示した後、すぐ消える	<ul style="list-style-type: none"> ●電池が消耗しています。速やかに交換してください。 (電池の残量によってはLo を表示しない場合があります) 	9
ボタンを押すと、地域設定画面を表示する	<ul style="list-style-type: none"> ●地域とカレンダーの設定がされていません。地域とカレンダーの設定をしてください。 	11
個人 キーを押すと、--- を表示し、すぐに消える	<ul style="list-style-type: none"> ●その個人 ボタンには、何も登録されていません。個人データの登録をしてください。 	14
通信接続をする時に、✖---- を表示したり、電源が切れる	<ul style="list-style-type: none"> ●通信機器の電源は入っていますか？ ●通信機器が、見通しの良い場所で5m以上離れていませんか？ 	14 15
測定中にErr を表示したり、測定途中に、電源が切れる (表示が消える)	<ul style="list-style-type: none"> ●測定中に動いていませんか？ ●足の裏が、汚れていませんか？ ●靴下などを履いたまま、測定していませんか？ ●00kg が、表示される前にのっていませんか？ 	6・19 23
測定中に、OL を表示する	<ul style="list-style-type: none"> ●最大計量 (ひょう量) 150kg を越えています。 (この場合は測定不可) 	34
測定中に「-○.○kg」または -OL を表示する	<ul style="list-style-type: none"> ●00kg が、表示する前にのっていませんか？ 	19・23
測定後、体組成表示で Err を表示する	<ul style="list-style-type: none"> ●個人登録内容が、間違っていないですか？ ●他の人の個人 ボタンを選択していませんか？ ●各測定項目が測定範囲を超えています。 (この場合は測定不可) 	19 34
測定後に、体脂肪率5%を表示する	<ul style="list-style-type: none"> ●5%以下の体脂肪率は、測定できません。 (5%と表示されます) 	34
体重・BMI・体脂肪率・筋肉量・推定骨量しか表示しない	<ul style="list-style-type: none"> ●17才以下の方は、体重・BMI・体脂肪率・筋肉量・推定骨量以外の表示はされません。 	19 23

●その他上記以外の不明な表示が出た場合、弊社お客さまサービス相談室(☎0120-171312)にお問い合わせください。

TANITA 保証書

販売店様へ

ご購入時に貴店にて、保証書の所定事項（お買い上げ日、販売店様欄に捺印）をご記入の上、お客様にお渡しください。

お客様へ

本書は、無料修理規定により無料修理を行うことをお約束するものです。お買い上げの日から下記期間中故障が発生した場合は、本書をご提示の上、弊社お客様サービス相談室に修理をご依頼ください。
お客様の個人情報は、修理完了品の発送に使用させていただき、修理品とともにご返却いたします。この間、お客様の個人情報は第三者が不当に触れることのないよう、弊社規定に基づき責任を持って管理いたします。

品名	体組成計		
保証期間	本体	お買い上げ日より 1年	お買い上げ日 年 月 日
お客様	お名前 様		
	ご住所		
	電話	()	
販売店	住所・店名		
	電話	()	印

無料修理規定

- 取扱説明書等の注意書きに従った正常な使用状態で保証期間内に故障した場合には、無料修理をさせていただきます。
- 保証期間内に故障して無料修理をお受けになる場合には、弊社お客様サービス相談室に連絡の上、商品と保証書をお送りください。
- ご贈答品等で本保証書に必要な事項が記入していない場合には、弊社お客様サービス相談室へご相談ください。
- 保証期間内でも次の場合には、有料修理になります。
 - イ、使用上の誤り及び不当な修理や改造による故障及び損傷
 - ロ、お買い上げ後の落下等による故障及び損傷
 - ハ、火災、地震、水害、落雷、ガス害、塩害その他の天災地変、公害や異常電圧による故障及び損傷
 - ニ、一般家庭以外（例えば、業務用の長時間使用、船舶の搭載）に使用された場合の故障及び損傷
- ホ、保証書の提示がない場合
- ヘ、保証書にお買い上げ日の年月日、お客様名、販売店名の記入のない場合、あるいは字句を書き替えられた場合
- 5、保証書は、日本国内においてのみ有効です。
- 6、保証書は、再発行致しませんので紛失しないように大切に保管してください。

修理メモ

※保証書に明示した期間、条件のもとにおいて無料修理をお約束するものです。従ってこの保証書によって、お客様の法律上の権利を制限するものではありませんので、保証期間後の修理についてご不明の場合は、弊社お客様サービス相談室にお問い合わせください。

株式会社 **TANITA** 〒174-8630 東京都板橋区前野町1-14-2
お客様サービス相談室 フリーダイヤル ☎0120-171312

アフターサービスについて

1、保証書について

保証書は、必ず「販売店名、購入日」等の記入をお確かめになり、保証書内容をよくお読みいただき、大切に保管してください。保証期間は、お買い上げ日より1年間です。

2、修理を依頼されるとき

- 保証期間中は、弊社お客様サービス相談室へお電話にてご連絡の上、保証書を添えて本機をお送りください。お客様の個人情報は、修理完了品の発送に使用させていただき、修理品とともにご返却いたします。この間、お客様の個人情報は、第三者が不当に触れることのないように、当社規定に基づき責任を持って管理いたします。
- 保証期間が過ぎているときは、弊社お客様サービス相談室にご相談ください。修理によって本機の機能が維持できる場合は、ご希望により有料修理させていただきます。

3、ご不明な点は弊社お客様サービス相談室にお問い合わせください。

株式会社 TANITA

本社・東京営業所 〒174-8630 東京都板橋区前野町1-14-2 ☎03(3558)8111(代表)
大阪営業所 〒577-0013 大阪市長田中1-3-15 ☎06(6784)2811(代表)
名古屋営業所 〒465-0072 名古屋市中区東区原2-707 ☎052(704)2201(代表)
福岡営業所 〒812-0882 福岡市博多区麦野4-2-6 ☎092(575)5761(代表)
北日本営業所 〒014-0113 秋田県大仙市堀見内字下田茂木添28-1 ☎0187(66)2144(代表)

ホームページアドレス <http://www.tanita.co.jp>

お問い合わせ先

フリーダイヤル



0120-171312

受付時間 / 9:00~18:00 (土・日・祝祭日は除く)

お客様サービス相談室 〒174-8630 東京都板橋区前野町1-14-2
タニタ サービスセンター 〒014-0113 秋田県大仙市堀見内字下田茂木添28-1



経済省令適合マーク

BC5057601(0)1204FA