

# 取扱説明書

## InnerScan® インナースキャン

BC-706 / BC-707 / BC-708 / BC-K02 / BC-716  
シリーズ



イメージ図  
(BC-706/BC-707/BC-K02)

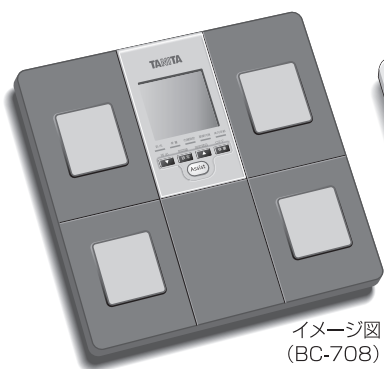

イメージ図  
(BC-708)



イメージ図  
(BC-716)

このたびは、体組成計をお買い上げいただき、  
まことにありがとうございます。  
本機を毎日の健康管理にお役立てください。

### お願い

本機は誤った使い方をしますと重大な事故につながります。  
この説明書をよくお読みいただき、正しく安全にご使用くだ  
さい。また本書は必要なときにすぐに取り出せるよう、身近  
に大切に保管してください。

## も く じ

### この製品について

ご使用の流れ	2
安全上のご注意	4
正しいはかりかた	6
各部の名前／付属品	8

この製品について

### はかる前に

乾電池の入れ方	9
正しい設置のしかたとお願い	10
地域の設定	11
個人データの登録	12
登録内容の変更	14

はかる前に

### はかりかた

はかりかた（登録している方）	15
前回値をみる	18
登録していない方のはかりかた （ゲストモード／体重のみをはかる）	19
個人登録を消去する	21
Assist モードを使用する	22

はかりかた

### 必要なとき！ご覧下さい

体組成計ならいろいろわかる	24
BMI	25
体脂肪率	26
筋肉量	28
推定骨量	29
内臓脂肪レベル	30
基礎代謝量	31
体内年齢	32
仕様	33
故障かな？	34
健康管理シート	35

必要なとき

# ご使用の流れ

この製品は以下のような手順で使用します

1

P.9

## 乾電池を入れる

バッテリーカバーを矢印の方向に開けて、乾電池を入れる。

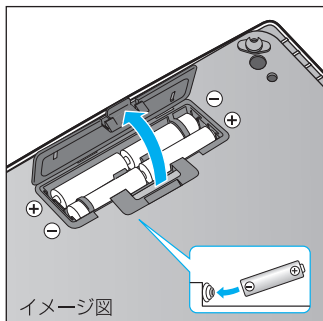
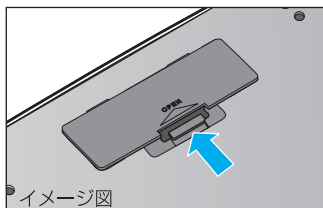

※バネの先端が、乾電池のマイナス側平面に接触するように乾電池を入れてください。

2

P.11

## お住まいの地域の設定

**設定** を押すと、地域の設定が始まります。

お住まいの地域番号を登録してください。

**▼** または **▲** を押して選択



**設定** を押して、決定



●再設定したいとき  
(☞ P.14 こんなときは)

3

P.12

## 個人データを登録する

電源 OFF 時に **設定** を押して登録を開始します。



空いている番号に年齢、性別、身長を入力します。



身長入力後に「00 kg」が表示されたら正しい姿勢でのってください。

一度、測定を行うことで、登録が完了します。

## 便利な機能

### ●前回値を見る (☞ P.18)

今回の測定値と前回値を比較することができます。

### ●ゲストモードで測定する (☞ P.19)

個人登録をせずに体組成を測定することができます。

### ●体重のみをはかる (☞ P.20)

個人登録をせずに体重のみを測定することができます。

### ●Assist モードを使用する (☞ P.22)

ペットや赤ちゃんの体重をはかったり、着ている服の重さを引いて体重をはかったりできます。

4

P.15

測定を行う

乗るだけのステップ・オン。

正しい姿勢で測定してください。  
(P.6~P.7)

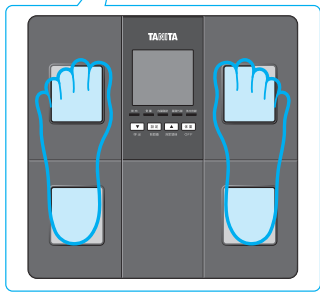
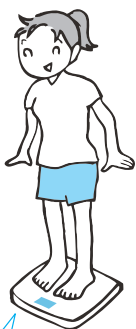

5

P.16

測定結果をみる

体重が表示され、その後認識された個人データが表示されます。(P.15)

測定結果が自動で切り替わり表示されます。(P.16)

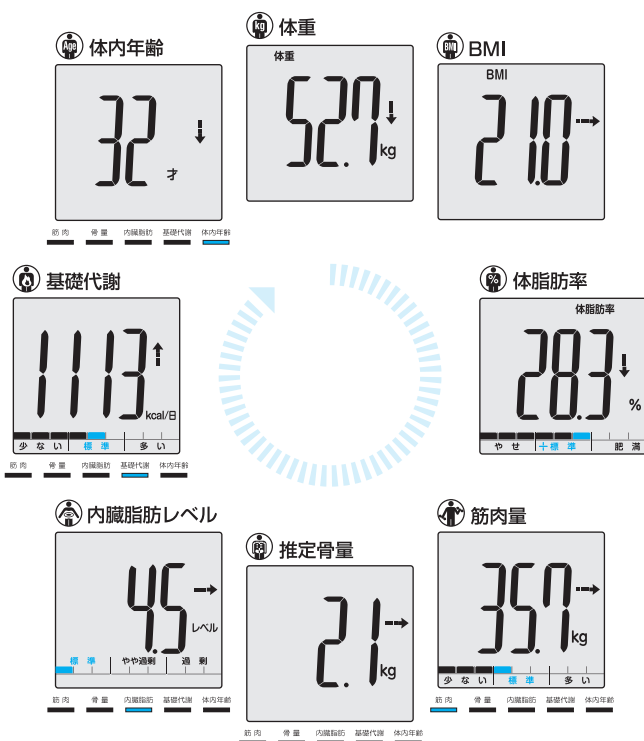

体組成計ならいろいろわかる

- 体重** (P.25)
- BMI** (P.25)
- 体脂肪率** (P.26)
- 筋肉量** (P.28)
- 推定骨量** (P.29)
- 内臓脂肪レベル** (P.30)
- 基礎代謝量** (P.31)
- 体内年齢** (P.32)

※本機は、からだの電気抵抗をはかることで、体組成を推測しています。

# 安全上のご注意

本書では、お使いになる人や他の人への危害、財産への損害を未然に防止するため、お守りいただきたいことを次のように説明しています。本文をよくお読みいただき、本機を安全に正しくお使いください。

 **警告** この表示の欄は「死亡または重傷を負う可能性のある」内容を示しています。

 **注意** この表示の欄は「傷害を負う可能性または物的損害が発生する可能性のある」内容を示しています。

 してはいけない「禁止」内容を示しています。

 「必ず守っていただく」内容を示しています。

## 警 告



**ペースメーカー等、体内機器装着者は絶対に使用しない**

本機は、微弱な電流を体内に流しますので、医用電気機器の誤作動による重大な事故の原因になります。



**測定結果は、決して自己判断しない  
(測定値の評価、それに基づく運動メニュー等)**

自己判断による減量や運動療法は健康を害する原因になります。必ず資格を持った専門家の指示に従ってください。



**本機の端にのったり、飛びのったり、跳びはねたりしない**

転倒したり、すべって大けがをする可能性があります。



**タイル面やぬれた床など、すべりやすい所では使わない**

転倒したり、すべったりして大けがをする可能性があります。また、本機内部に水が侵入し故障の原因になります。





## ⚠ 注意



禁止

### 表示部や操作部の上にはのらない

破損してけがをする可能性があります。

### 隙間や穴に指を入れない

けがをする可能性があります。

### 新しい電池と古い電池、種類の違う電池を同時に使用しない

液漏れや発熱、破裂の可能性があります、本機の故障、けがなどの原因になります。

### 乳幼児には、絶対に持ち運びさせない

落として、けがをする可能性があります。

### 業務用（病院等での測定）には、絶対に使用しない

業務用として病院等で使用するための機能を備えておりませんので、病院等では絶対に使用しないでください。



必ず守る

### 体の不自由な方がご使用になるときは、1人で測定しない

介護者が援助するか、手すりの利用をおすすめください。  
(※手すり等を利用した場合、測定値は参考値として捉えてください。)

### 乾電池を入れるときは、極性（⊕、⊖）の方向を間違わない

液漏れなどで、床等を汚損する可能性があります。  
(長期間ご使用にならない場合は、乾電池を本機から取り外してください。)

### 濡れた体でのらない

体や足の水分をよく拭いてから測定してください。転倒してけがをする可能性があります。また、正確な測定ができません。

### 携帯電話やマイクロ波治療機などを本機の近くで使用しない

誤作動して正確に測定できない可能性があります。

# 正しいはかりかた

## 正確な測定値を得るために

生活パターンの違いにより、体重やからだの電気抵抗が変動するため、測定値には個人ごとに違った変動があります。できるだけ同じ時間帯、同じ状態で測定し、細かい変化にとらわれず、長期的な変化傾向を見ることをお勧めします。

### 毎日できるだけ決まった時間帯に測定してください

体内の水分の変化や体温に大きく影響されるので、できるだけ毎日同じ時間・条件で測定してください。



#### 過度の飲食、極度の脱水症状のときは、測定を避ける

測定値に誤差が生じる可能性があります。精度を高めるには、起床直後を避け、食後2時間以上経過した同じ時間帯でご使用ください。



必ず守る

#### サウナや長湯、激しい運動をした後は、測定を避ける

測定値に誤差を生じる可能性があります。充分休んでから、測定してください。



#### 体調の悪い場合（二日酔い、下痢、発熱）のときは、測定を避ける

測定値に誤差を生じる可能性があります。充分休んでから、測定してください。

## 正しい測定姿勢

正確な測定のために、いつも正しい姿勢を心がけてください。

つま先側とかかと側の電極に均等に足がかかるようにおのりください。

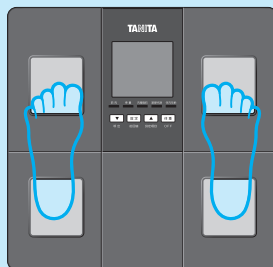

イメージ図

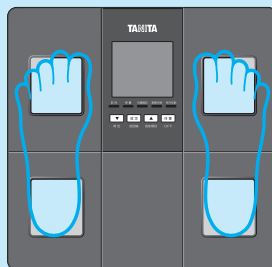

**必ず守る**

**なるべく裸に近い状態で測定する**

着衣のままですと、着衣の重さが含まれます。



**足の裏を、電極部に正しく合わせて、測定する**

電極と足の裏の接触不良の場合、体脂肪率が低く表示されたり、**[Err]**表示になる場合があります。



**素足になり、足の裏の汚れを落としてから測定する**

靴下などを履いていたり、足の裏にほこりなどがついていたり、正確に測定できません。



**硬く平らな床の上に置いて測定する**

じゅうたんや畳の上では正確に測定できません。

**ヒザを曲げたり、座ったまま測定しない**

正確に測定できません。

**測定中はなるべく動かない**

測定中に動くと、正確に測定できません。

**足の内側（内もも）がつかないように測定する**

内ももがついてしまう場合は、乾いたタオルなどをはさんで測定してください。

**お知らせ**

- 次のような測定対象者は、参考値として変化の推移をみられることをおすすめします
  - ・ 体内に金属を装着されている方
  - ・ 体水分の変化を誘発する薬（例：利尿剤など）を服用されている方
  - ・ 妊娠中や、人工透析患者、またはむくみ症状の方
- ※ 本機は、日本人の一般男女および、小学生以上の子供を対象にしていますので、上記のような方については、体脂肪率の信頼性が低下する可能性があります。
- かかとの表面が固い（角質層）状態の方は、正常な測定ができません。足の裏をしめらせてから測定してください。

# 各部の名前 / 付属品

## 表面

つま先側電極板

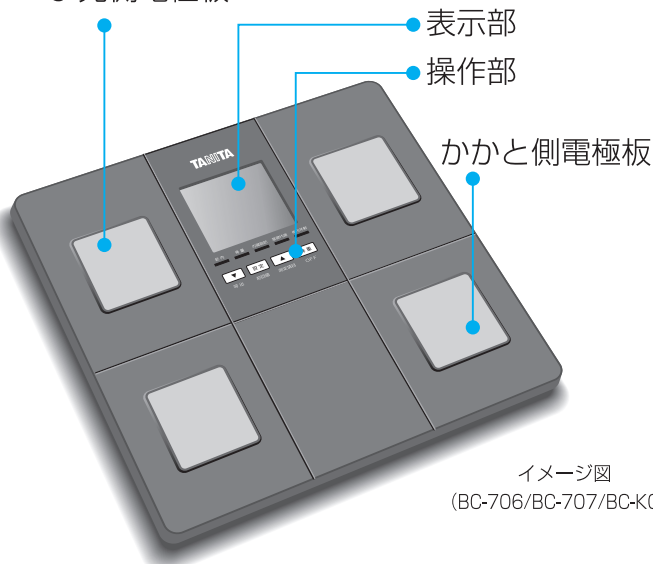

## 裏面

バッテリーカバー

バッテリー挿入部

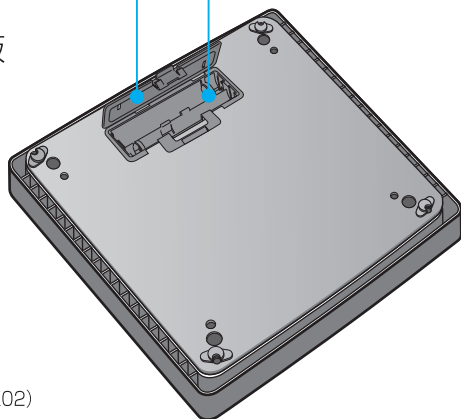

イメージ図  
(BC-706/BC-707/BC-K02)

## 付属品

取扱説明書  
保証書付き(本書)



お試用乾電池

BC-706 |  
BC-707 |  
BC-K02 <単3形 (R6): 4本>

BC-708 |  
BC-716 <単3形 (LR6): 4本>

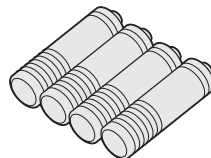

## 操作部

設定 / 前回値ボタン

- ・設定を開始するときに使用します。
- ・決定をするときに使用します。
- ・前回値をみるときに使用します。

▲ / 測定項目ボタン

- ・登録内容を選択するときに使用します。
- ・測定結果を切り替えるときに使用します。

▼ / 呼出ボタン

- ・登録番号やゲストモードを呼出すときに使用します。
- ・登録内容を選択するときに使用します。

Assist ボタン (BC-708 のみ)

- ・Assist モードに入るときに使用します。

呼出

前回値

測定項目

OFF

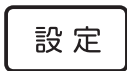

体重 / OFF ボタン

- ・体重のみをはかるときに使用します。
- ・電源を切るときに使用します。

# 乾電池の入れ方

イメージ図

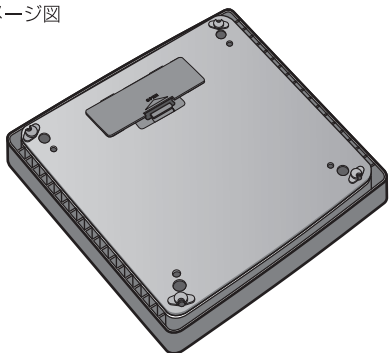

**1** 本体を裏返してください。

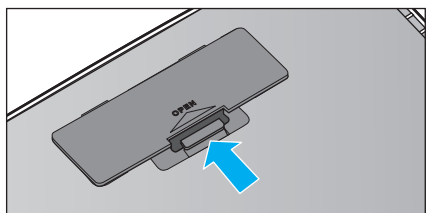

**2** バッテリーカバーの爪を矢印の方向に押し上げて開けてください。

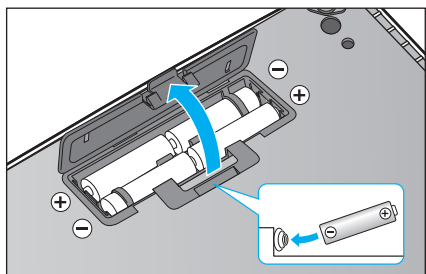

**3** ⊕ ⊖ を間違えないように乾電池を入れてください。

●乾電池が消耗してくると **L0** が点灯  
速やかに新しい乾電池（4本全て）と交換してください。（精度の保証ができません）



禁止

この内容を守らないと、故障の原因になります。

- アルカリ乾電池とマンガン乾電池の併用は絶対にしない
- 充電式の乾電池は使用しない

## ●乾電池の寿命は

約9ヶ月（1日に5回はかった場合）※ご使用条件により異なります。

## ●付属の「お試し用乾電池」の寿命

付属の「お試し用乾電池」は、工場出荷時に納められたものですので、寿命が短くなっている場合があります。

●登録した個人データ（年齢／性別／アスリート／身長／体組成情報など）、過去データは乾電池を外しても、内容は消えません。

## ●交換時に表示したら

乾電池の交換時に自動的に電源が入ることがありましたら、本機を床上に置き、**体重** を押してください。万一、消えない場合は一度乾電池をはずして表示を消してから再び乾電池を入れ直してください。

## ●古い乾電池の廃棄

古い乾電池はお住まいの市町村区の廃棄方法に従って処理してください。

# 正しい設置のしかたとお願い

硬く、平らな安定した所で使用ください。

- 直射日光の当たる場所や暖房機具の近く、または空調機の風が直接当たる所には置かない
- 温度変化の激しい場所での使用は、避ける
- 湿気の多い場所や水気のある所には、置かない
- コルク床やクッションフロアなどの柔らかい床でご利用になると、精度の保証ができません。また凹みなどの跡が残る可能性があります。
- ご使用になる場所によっては、凹みなどの跡が残る可能性があります。

※ご使用前に目立たない場所（ご使用される場所の隅の方など）でご確認ください。

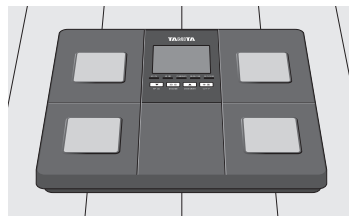

イメージ図



禁止

じゅうたんや、畳の上ではご使用できません

正しく測定できません

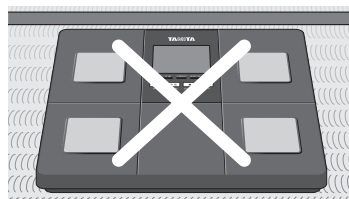

イメージ図

はかる前に

## お願い



必ず守る

### 〈取扱いについて〉

この内容を守らないと本体の損傷や故障の原因になります。

- 分解や水洗いは絶対にしない
- 過度の衝撃や振動を与えない
- 直射日光の当たる場所や暖房機具の近く、または空調機の風が直接当たる所には置かない
- 温度変化の激しい場所での使用は、避ける
- 湿気の多い場所や水気のある所には、置かない



必ず守る

### 〈収納について〉

- 振動の激しい所に保管しない
- 立てかけたり、本機に物を置いた状態で放置しない  
体重の測定値に誤差を生じる場合があります。



必ず守る

### 〈お手入れについて〉

- 熱湯やベンジン、シンナー等は、使用しない  
汚れたときは、水または家庭用中性洗剤を柔らかい布に浸し **固く絞って** 拭き、その後乾いた布で拭き取ってください。

### 〈自動認識機能について〉

自動認識機能は登録者の中から測定者を認識し自動で結果を表示する機能です。

- 初回のみ個人データの登録が必要です。
- 体重やからだの電気抵抗値から測定者を認識します。  
※値が似ている方が測定されると誤認識する場合があります。

# 地域の設定

高精度のはかりは、使用地域により重力の影響を受け、誤差を生じる場合があります。本機は、ご使用になる地域を設定することにより、この誤差を解消することができます。

初めてご使用になる前に、地域の設定をしてください。

地域の設定や個人データの登録は、本機を硬く平らな安定したところに置いて行ってください。  
初回の体重測定に誤差を生じる場合があります。

## 1 乾電池を入れ、設定を押す

乾電池を入れた後、設定を押してください



## 2 お住まいに合わせた地域番号を設定する

地域 1	北海道
地域 2	本州、四国、九州
地域 3	沖縄

※図は北海道（地域 1）に設定した例

▼ または ▲ を押して、「登録したい地域番号 ( | )」を点滅させてください

設定 を押して決定してください

登録内容が表示された後、電源が切れます。



以上で地域の設定は終了です。

※画面イラスト中の青表示は、点滅部分を表します。



ここで使用する操作ボタン

初めて乾電池を入れた後は、▼  
設定、体重 ボタンを押しても地域設定に入ります

※乾電池の入れ方は「乾電池の入れ方」(P.9 ページ) をご参照ください。

地域を再設定したい場合は、表示が消えていることを確認して、体重 を 3 秒以上長押しし、P.11 の手順で再設定してください。

### オートパワーオフ機能について

電源の切り忘れを防ぐため、自動的に電源が切れます (表示が消えます)。

●登録操作を中断したまま、約 60 秒経過した場合

# 個人データの登録



ここで使用する操作ボタン

## お知らせ

P.13までの操作を完了しないと登録内容は保存されません。

登録できる「番号」は1～5です。

登録できる「年齢」は6才～99才です。99才を超えると6才に戻ります。

## 性別の設定

次の条件を満たしている方は、「アスリート」を選択してください。

- 1週間に12時間以上のトレーニングを行っている方
- 体育会やスポーツ事業団に所属し、競技会等を目指している方
- プロスポーツ選手
- ボディビルダーのように筋肉量が多くなるようなトレーニングを行っている方

※年齢17才以下の方はアスリートの選択はできません（登録できません）

個人データを登録すると、自動認識機能や前回値機能がご利用いただけます。

はかる前に、ご自分の年齢、性別、身長を入力し、一度測定してください。測定を行うと登録が完了します。個人データは5人まで登録することができます。

## 1 登録する番号を決める

本機を硬く平らな安定したところに置いてください。

表示が消えていることを確認して、

**設定** を押してください



登録する番号を **▼** または **▲** を押して選択します

**設定** を押して決定します

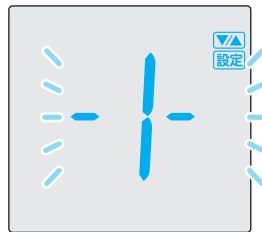

## 2 年齢を入力する

**▼** または **▲** を押して、ご自分の年齢を選択します

**設定** を押して決定します

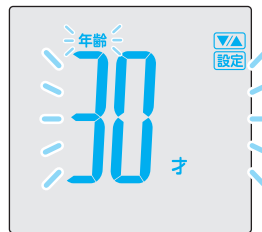

## 3 性別を入力する

ご自分の性別を女性(♀)、男性(♂)、女性アスリート(♀\*), 男性アスリート(♂\*), の中から **▼** または **▲** を押して選択します

**設定** を押して決定します





## 4 身長を入力する

▼ または ▲ を押して、ご自分の身長を選択します

設定 を押して決定します

♪ピッ

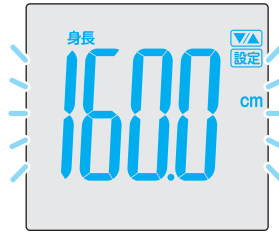

※画面イラスト中の青表示は、点滅部分を表します。

登録できる「身長」は90.0cm～220.0cmです。220.0cmを越えると、90.0cmに戻ります。

## 5 体組成情報を登録する

身長を入力後、右の画面が表示されます

♪ピッ



体組成の情報を体組成計に記憶させます

正しい姿勢で乗ってください

「ピピピピピッ」と音がするまで、直立したままなるべく動かないでください。



体重・体組成を測定しています

「ピピピピピッ」と鳴ったら登録終了です

♪ピピピピピッ



個人データと測定結果が順番に表示された後、もう一度体重を表示し、自動的に電源が切れます

体重



体重にもどる



### お知らせ

- 登録完了の音が鳴る前に操作を中断すると、登録内容は保存されません。

正しいはかりかたについてはP.6をご覧ください。

### オートパワーオフ機能について

電源の切り忘れを防ぐため、自動的に電源が切れます(表示が消えます)。

- 登録操作を中断したまま、約60秒経過した場合

以上で個人データの登録は終了です。

# 登録内容の変更

※画面イラスト中の青表示は、点滅部分を表します。

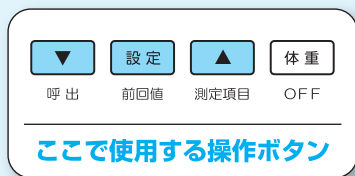

測定値の見方については P.16 をご覧ください

登録内容変更を上書きすると、変更前の個人登録と前回値は消去されます。

## こんなときは

- 登録内容を間違えた場合は登録を最初からやり直して下さい。
- 登録を中止したいときは、**体重**<sub>OFF</sub> を押してください。電源が切れ、登録を中止します。
- 個人データの消去は P.21 をご覧ください。

## 登録内容の変更

登録内容を変更する場合は、個人データの登録手順1~4の操作を行い、再度登録してください。

この際、

「年齢」を下げる、または「性別」の登録変更をした場合、上書きをするか確認します。

[Lr (クリア) が表示されるので、YES (イエス) か NO (ノー) を選択してください。



### 上書きする場合

① **▼** または **▲** を押して YES を表示させます

② **設定** を押して決定します



P.13 の 5 から操作を行い、再度登録してください。

### 上書きしない場合

① **▼** または **▲** を押して NO を表示させます

② **設定** を押して決定します

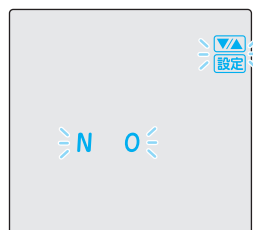

自動的に電源が切れます

# はかりかた（登録している方）

## 乗るだけの、ステップオンで測定する（自動認識機能）

はかる前に個人データの登録が必要です（☞ P.12）  
登録せずに測定するには、ゲストモード（☞ P.19）をご使用ください

### 1 正しい姿勢で乗る

両足が電極にかかる様に、正しい姿勢で本体に乗ります



はじめに体重が表示されます

ピッピッという音がするまで直立したまま、なるべく動かないでください



#### お知らせ

明らかに通常と違う体重を表示した場合、**OFF** **体重** を押し、約5秒後、再度おのりください。

体組成を測定して、登録内容と照合しています



ピッピッと鳴ったら測定終了です



認識された個人データが表示されます

ご自分の登録内容と合っているか確認してください  
合っていない場合は（☞ P.17）

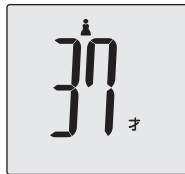
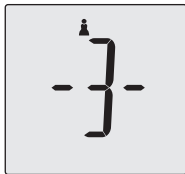

自動認識機能は、登録者の中から測定者を認識し、結果を表示する機能です。

下記の場合、誤認識する可能性があります。

- 体重やからだの電気抵抗値が最も近い登録者同士の場合  
ご自分の登録番号を呼び出してから測定してください。（☞ P.17）
- 個人登録をせずに本体に乗った場合  
本体に乗る前に必ず個人データの登録をしてください。（☞ P.12）  
もしくはゲストモードで測定してください。（☞ P.19）
- 立てかけたり、上に物を置いた状態で収納した場合  
ご自分の登録番号を呼び出してから測定してください。（☞ P.17）

正しいはかりかたについては、P.6 をご覧ください。

素足で両足が電極にかかっていない場合、電源が入りません。

#### オートパワーオフ機能について

電源の切り忘れを防ぐため、自動的に電源が切れます（表示が消えます）。

- 測定途中で、本体から降りた場合
- 登録操作を中断したまま、約60秒経過した場合

図の表示は「登録番号 3」に登録した方が測定する場合の例です。

# はかりかた (登録している方) (つづき)

転倒防止のため必ず本体から降りて操作してください。

## 増減チェックについて

前回測定した値と比べ、増減変化を矢印で表示します。

- ↓ 減少している
- 変わらない
- ↑ 増えている

測定結果は、下の番号の順番に表示されます。  
最後にもう一度体重を表示し、自動的に電源が切れます。

▲を押していくと、表示を切り替えることができます。

測定項目

●「前回値」ボタンを押すと、前回値を見ることができます。(P.18)

### 1 体重



### 2 BMI (P.25)

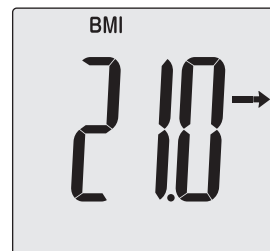

### 8 体内年齢 (P.32)

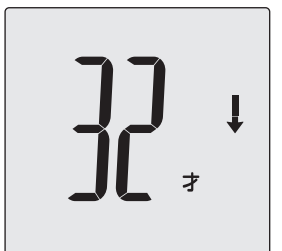

筋肉 骨量 内臓脂肪 基礎代謝 体内年齢

### 3 体脂肪率 (P.26)

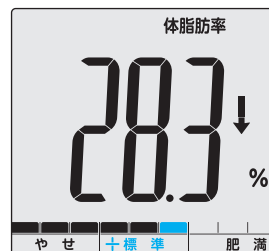

### 7 基礎代謝 (P.31)



筋肉 骨量 内臓脂肪 基礎代謝 体内年齢

### 4 筋肉量 (P.28)



筋肉 骨量 内臓脂肪 基礎代謝 体内年齢

### 6 内臓脂肪レベル (P.30)

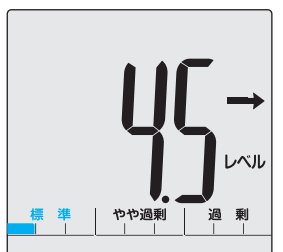

筋肉 骨量 内臓脂肪 基礎代謝 体内年齢

### 5 推定骨量 (P.29)

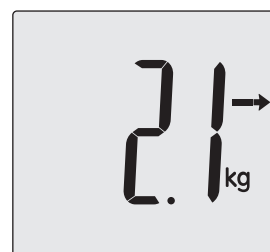

筋肉 骨量 内臓脂肪 基礎代謝 体内年齢

## お知らせ

17才以下の場合、「体重」「BMI」「体脂肪率」「筋肉量」「推定骨量」のみを表示します。

## 表示された登録番号が自分のものでない場合

測定後、表示が消える前に<sup>呼出</sup>▼を押してください

♪ピッ

▼または▲を押して、ご自分の個人データを選択してください

設定を押して決定します

♪ピッピッ

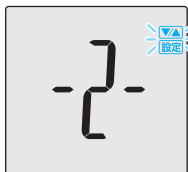

選択した個人データと測定結果が表示されます (P.16)

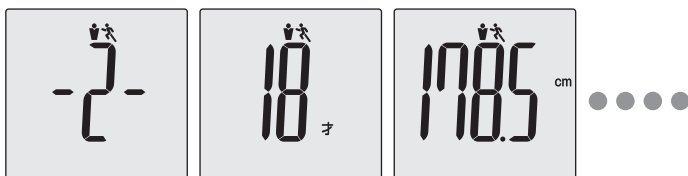

## 自分の登録番号を呼び出してから測定する

自動認識機能を使わずに、登録番号を呼び出して測定することができます。誤認識が続く場合は、以下の手順で測定してください。

表示が消えている時に、<sup>呼出</sup>▼を押してください。

♪ピッ

▼または▲を押して、ご自分の登録番号を選択してください

設定を押して決定してください

♪ピッ

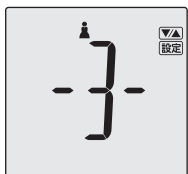

選択した個人データが表示された後、00kgが表示されます

♪ピッ

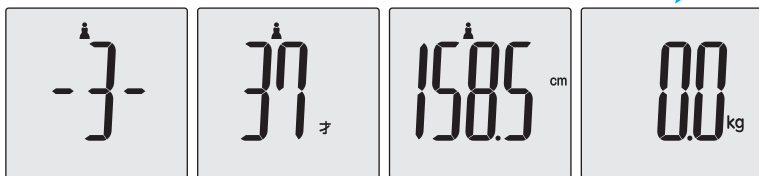

00kgが表示されたら、正しい姿勢で本体に乗ってください。ピッピッと鳴ったら測定終了です。測定結果が順番に表示された後、もう一度体重を表示し、自動的に電源が切れます。

※画面イラスト中の青表示は、点滅部分を表します。



### お知らせ

- 登録内容が間違っていると正しい測定ができません。
- 体脂肪率の測定範囲を超えると {rr}% を表示します。
- 00kg の表示が出る前に乗ると {err} や -0L などのエラー表示が出たり、測定途中で電源が切れます。(自動認識機能を使用しない場合)

正しいはかりかたについては、P.6 をご覧ください。

測定値の見方については、P.16 をご覧ください。

# 前回値を見る

※画面イラスト中の青表示は、点滅部分を表します。

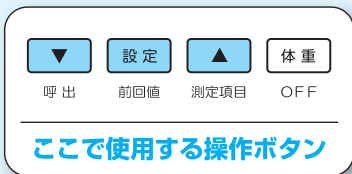

## オートパワーオフ機能について

電源の切り忘れを防ぐため、自動的に電源が切れます（表示が消えます）。

- 操作を中断したまま、約 60 秒経過した場合

## こんなときは

- 測定を中止したいときは
- 表示画面を消したいときは

**体重** を押してください。強制的に電源が切れます。

前回値表示中は右の画面のように「前回」と表示されます。



## 測定後に前回値を見る

測定結果表示中に **設定** を押すと、表示中の項目の前回値を表示します。



**▲** を押すと、別の項目を表示することができます。

## 測定せずに前回値を見る

表示が消えていることを確認して **▼** を押してください

**▼** または **▲** を押して、ご自分の個人データを選択してください

**設定** を押して決定してください

00 kg が表示されてから、**設定** を押すと前回値が表示されます

**▲** を押すと、別の項目を表示できます

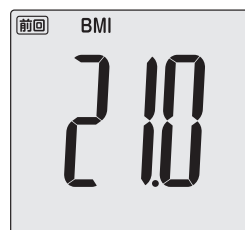
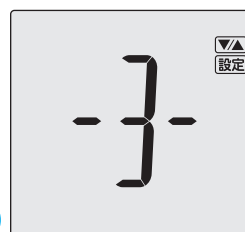

# 登録していない方のはかり方 (ゲストモード/体重のみをはかる)

## ゲストモードで測定する

ゲストモードを使用すると、個人登録や測定結果を残さずに一度だけの測定を行うことができます。

※画面イラスト中の青表示は、点滅部分を表します。



ここで使用する操作ボタン

## 1 ゲストモードを選択する

表示が消えている時に を押し  
ます。

または を押して  
「ゲスト」を表示させます。

を押して決定してください

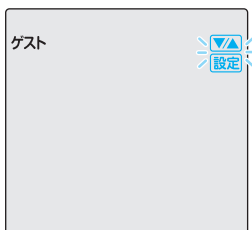

## 2 年齢を入力する

または を押して、ご自  
分の年齢を入力します

を押して決定してください



## 3 性別を入力する

または を押して、ご自  
分の性別を入力します

を押して決定してください



## 4 身長を入力する

または を押して、ご自  
分の身長を入力します

を押して決定してください



入力した年齢、性別、身長が表示  
されます

登録できる「年齢」は6～99才  
です。99才を超えると6才に戻  
ります。

### 性別の設定

次の条件を満たしている方は、  
「アスリート」を選択してくださ  
い。

- 1週間に12時間以上のトレー  
ニングを行っている方
- 体育会やスポーツ事業団に所属  
し、競技会等を目指している方
- プロスポーツ選手
- ボディビルダーのように筋肉  
量が多くなるようなトレーニ  
ングを行っている方

※年齢17才以下の方はアスリー  
トの選択はできません（登録  
できません）

登録できる「身長」は90.0cm  
～220.0cm です。220.0cm  
を超えると90.0cmに戻ります。

# 登録していない方のはかり方(ゲストモード/体重のみをはかる)(つづき)

※画面イラスト中の青表示は、点滅部分を表します。

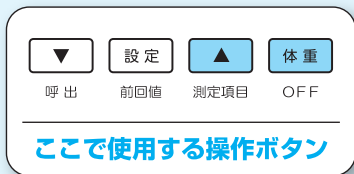

正しいはかりかたについては、P.6 をご覧ください。

## お知らせ

- 登録内容が間違っていると正しい測定ができません。
- 体脂肪率の測定範囲を超えると「Err%」を表示します。
- 00kgの表示が出る前に乗ると「Err」や「0L」などのエラー表示が出たり、測定途中で電源が切れます。(自動認識機能を使用しない場合)
- 17才以下の場合  
「体重」「BMI」「体脂肪率」「筋肉量」「推定骨量」を自動表示し、最後は体重に固定表示されます。

転倒防止のため必ず本体から降りて操作してください。

## オートパワーオフ機能について

電源の切り忘れを防ぐため、自動的に電源が切れます(表示が消えます)。

- 測定途中で、本体から降りた場合
- 登録操作を中断したまま、約60秒経過した場合

## こんなときは

- 測定を中止したいときは
- 表示画面を消したいときは  
「体重」を押ししてください。強制的に電源が切れます。

## 5 本体に乗る

00kgが表示されたら正しい姿勢で乗ります



右の画面の「0」が順に消えていき、ピッピッとなったら測定終了です



## 6 測定値を見る

測定結果が自動で切り替わり表示されます。

▲を押すと、別の項目を表示することができます。

測定項目

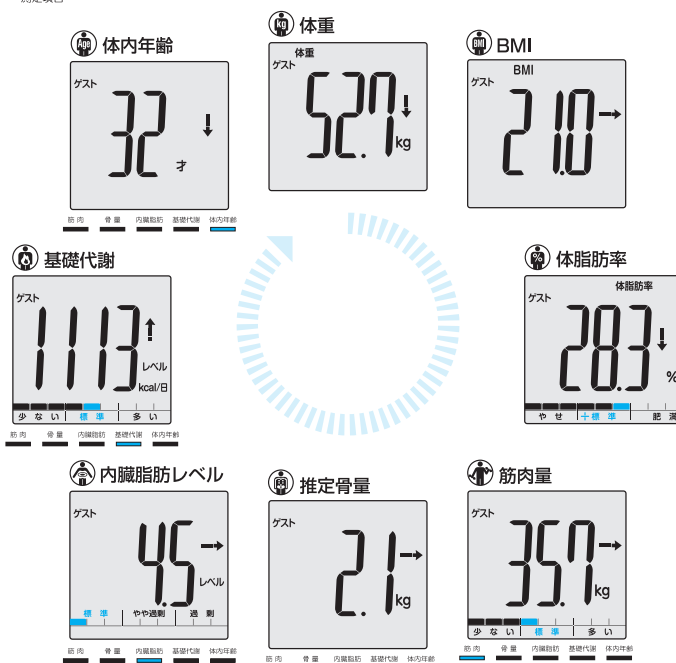

最後に体重を表示し、電源が切れます

## 体重のみを測定する

電源OFF時に「体重」を押してください。右の画面が表示されます。



表示が00kgに切り替わったら、本体に乗ります。



ピッピッと音がしたら測定終了です





# 個人登録を消去する

## 1 消去する番号を選択する

表示が消えている時に、**設定**を押します



消去したい個人データを**▼**または**▲**を押して選択します

**設定**を3秒以上長押しします



消去する番号の登録内容が表示されます

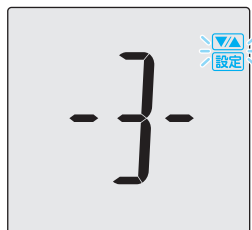
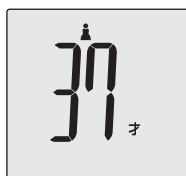
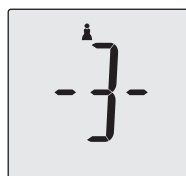

※画面イラスト中の青表示は、点滅部分を表します。

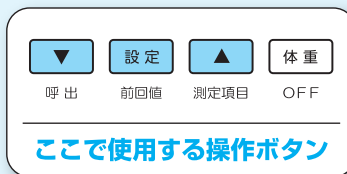

## 2 個人登録を消去するか決定する

登録内容表示後、右の画面が表示されます

[Lr (クリア) が表示されるので、YES (イエス) か NO (ノー) を選択してください。



### 登録を消去する場合

**▼**または**▲**を押してYESを表示させます



**設定**を押して決定します

登録内容が消去され、電源が切れます



登録を消去すると、登録内容、前回値が消去されます。

### 登録を消去しない場合

**▼**または**▲**を押してNOを表示させます



**設定**を押して決定します

自動的に、電源が切れます

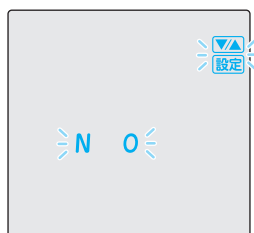

# Assistモードを使用する (BC-708のみ)

※画面イラスト中の青表示は、点滅部分を表します。

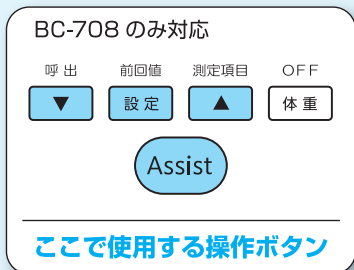

先にご自分だけの体重を測定することも可能です。2回の測定のうち、重い方から軽い方を引いた重さが表示されます。

差重量測定での計量の差は20kgまでです。20kgを超えるとErrを表示します。

赤ちゃんやペットを抱いて乗る際は、端に乗りすぎて転倒しないようご注意ください。

一緒に乗った赤ちゃんやペットの体重の合計が136kgを超えると測定できません。136kgを超えるとErrを表示します。

## こんなときは

- 測定を中止したいときは
- 表示画面を消したいときは

 を押してください。強制的に電源が切れます。

Assistモードを使用すると、赤ちゃんやペットの体重をはかったり、着ている服の重さを引いた体重を測ることができます。

## 赤ちゃんやペットの体重を測定する (差重量測定)

### 1 Assistモードを開始する

電源OFF時に  を押してください

表示部の Assist が点灯します

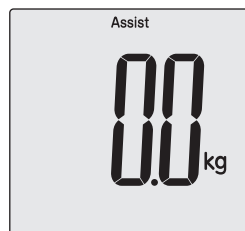

### 2 赤ちゃんやペットを抱いて乗る

0.0kg が表示されたら、赤ちゃんやペットと一緒に本体に乗ってください

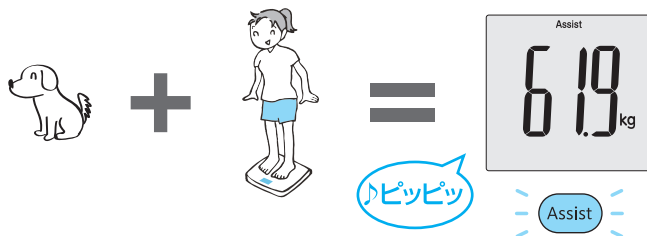

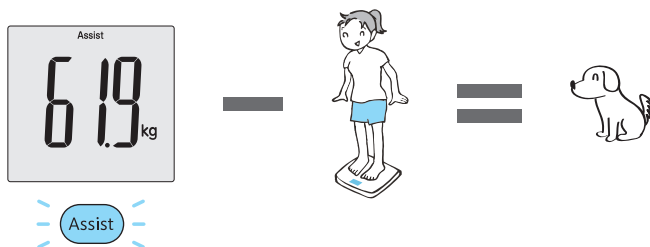

### 3 自分だけで乗る

測定後、再び 0.0kg が表示されたら、今度はご自分だけで乗ってください



一回目の測定で一緒に測ったものの重さが表示されます

このとき   を押すと、7回前までの記録を見ることが出来ます



## 着衣の重さ等を引いて体重をはかる (プリセット機能)

### 1 Assistモードを開始する

電源OFF時に **Assist** を押してください



表示部の **Assist** が点灯します

0.0kg が表示されたら、もう一度 **Assist** を押してください



表示部の **Assist** が点滅します

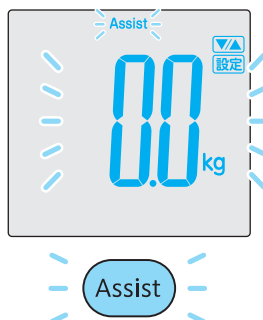

### 2 引きたい重さを入力する

▼ または ▲ を押して、引きたい重さを入力し、**設定** を押して決定してください

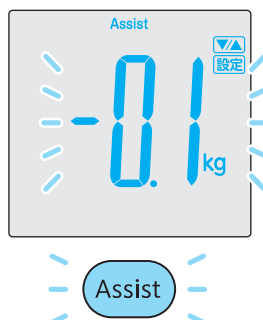

引きたい重さを

-10.0kg まで入力できます。

-10.0kg を超えると 0.0kg に戻ります。

最大計量 (ひょう量) 136kg は着衣の重さ等を引いた分少なくなります。

### 3 測定を行う

引きたい重さが設定されると、画面の左隅に○が表示されます  
本体に乗って、体重を測定してください



測定後は自動的に電源が切れます

# 体組成計ならいろいろわかる

## 体組成とは

- カラダを構成する成分で、脂肪・筋肉・骨・水分などがあります。脂肪が多すぎる、筋肉が少なすぎる、などの体組成の乱れは生活習慣病や体調の乱れにもつながります。体組成を意識することは健康的な生活に役立ちます。

## 体組成測定の方法は

- カラダの中では「脂肪はほとんど電気を通さないが、筋肉や水分は電気を通しやすい」・・・というようにそれぞれの組織・成分によって電気の通り易さが異なります。このため、電気抵抗を BIA 法 (Bioelectrical Impedance Analysis) バイオエレクトロリカル インピーダンスアナリシス によってはかることで体組成を推測することができます。タニタではリアクタンステクノロジーを家庭用機器に取り入れることに成功、従来の BIA 法を更に進化させ精度を高めました。

### 新技術

### リアクタンステクノロジー採用



タニタは最新のリアクタンス技術を研究開発し、細胞内液と外液のバランスを測定することにより、体内水分の移動などによる日内変動を低減させ、更に正確な測定を可能にしました。

## 正確な測定値を得るために

- 測定した日の体調（発熱や下痢、二日酔い、多量の発汗など）や、測定前の行動（急激な運動、食事、アルコール摂取など）によって測定値が変化します。
- 体組成は、一日の間で変動します。できるだけ同じ時間帯、同じ状態ではかるようにしてください。

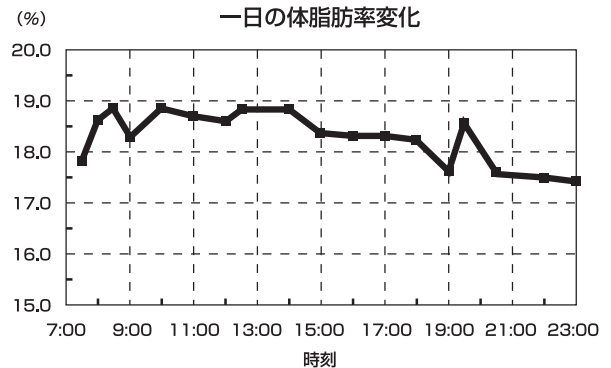
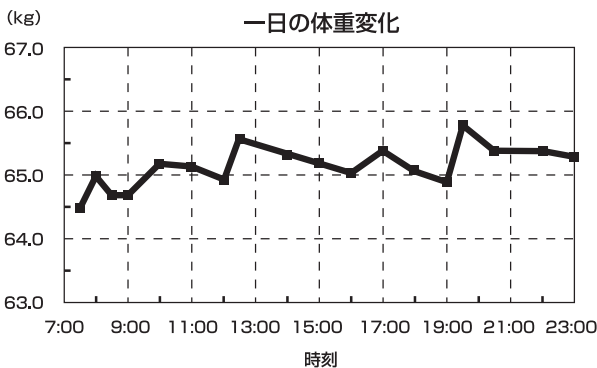

## オススメ測定時間

体内の水分の変化や体温に大きく影響されるので、できるだけ毎日同じ時間・条件で測定してください。

起床・朝食

2時間後

オススメ測定時間

昼食

2時間後

オススメ測定時間

夕食・入浴

2時間後





オススメ測定時間

就寝

## BMI とは

- 「Body Mass Index」の略で、カラダの大きさを表す指数です。国際的にも広く普及しカラダの中に占める脂肪量との相関が高いことから日本肥満学会が肥満の判定基準の統一を目指し提言しています。BMIは体重（キログラム）を身長（メートル）の二乗で割った値です。

$$\text{BMI} = \text{体重 (kg)} \div \text{身長 (m)}^2$$

	やせ	普通	肥満度1	肥満度2以上
				
BMI値	18.5未満	18.5以上25未満	25以上30未満	30以上

※BMIによる判定は成人を対象にしています。  
 ※日本肥満学会（2000年）の基準を採用しています。

疾病率が最も少ない、理想的なBMI値は「22」とされています。  
 このことから、あなたの身長に対する理想的な体重は次の式で求めることができます。

$$\text{理想体重 (kg)} = 22.0 \times \text{身長 (m)}^2$$

### ●BMIだけではわからない“かくれ肥満”

BMIは、身長と体重から求める値で、簡単に肥満度を知る目安になりますが、体重は標準でも、実は脂肪が多い“かくれ肥満”も存在します。同じ身長、同じ体重のAさん、Bさんは同じBMIになりますが、体脂肪率で判定すると二人の結果が異なることがあります。体重の変化と同時に、筋肉質なのか、脂肪が多いのかをチェックすることが大切です。

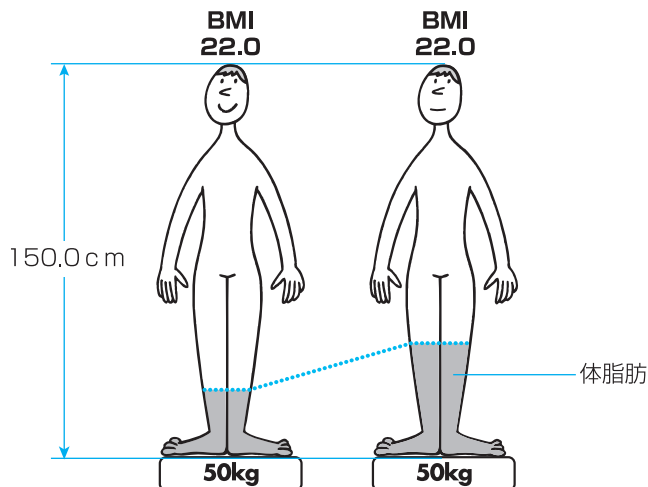

# 体脂肪率

## 体脂肪率とは

- カラダに占める脂肪の割合です。

体脂肪は活動エネルギー源になるだけでなく、体温を保つ、外的衝撃から体を守る、皮膚に潤いを与える、滑らかなボディーラインを形作る、正常なホルモンの働きを保つなどの役割があります。しかし、体脂肪率が高すぎると高脂血症、高血圧、糖尿病などの生活習慣病の原因になります。子供の肥満も成人と同様に高脂血症、高血圧、糖尿病といったさまざまな健康障害を引き起こす可能性があります。また、子供の肥満の多くが成人肥満へ移行するという報告もあります。子供のうちから適切な体脂肪率の維持を心がけましょう。

## 成長期の無理なダイエットはやめましょう。

- 子供は大人と違い、身長、体重、筋肉、骨といった体組成がダイナミックに成長する大切な時期です。その時期に欠食や、極端な食事制限などの無理なダイエットを行うと、必要な脂肪、筋肉、骨が増えていきません。脂肪が少ないと女性ホルモンの分泌に異常が起こり月経がとまってしまうこともあります。自分自身のカラダを知り、栄養バランスの取れた食事、適度な運動といった規則正しい生活習慣を身につけることが大切です。

肥満ともなって  
起こりやすい病気

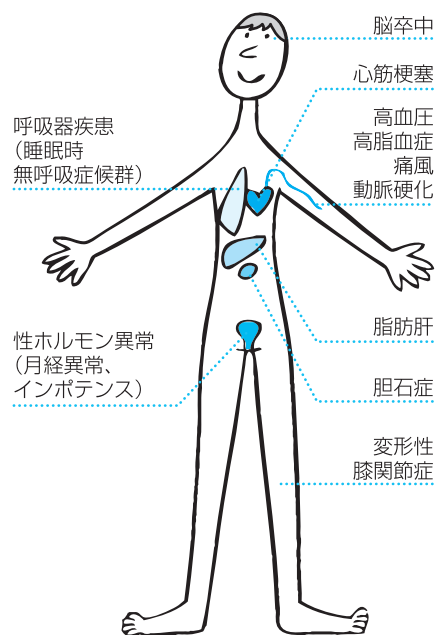

## 体脂肪率判定表

- 詳しい分析が可能な「DXA法（二重 X 線吸収法）」を基準に採用し、性別と年齢ごとに細分化された新判定法で毎日の健康チェックをサポートします。DXA 法は体組成分析として精度良く身体の中を細分化測定できる方法として、近年医学界で主流となっています。タニタはさらに質の高い健康管理を提案するためにこの DXA 法を導入し、体組成分析の基準法として採用しました。妊娠中や人工透析中の方、またはむくみ症状がある方は、参考値として変化の推移を見られることをおすすめします。

性別	10%									20%									30%									40%																		
男性	6才	1	2	3	4	5	6	7	8	9	10	11	12	13	14	15	16	17	18	19	20	21	22	23	24	25	26	27	28	29	30	31	32	33	34	35	36	37	38	39	40	41	42	43	44	45
	7才	1	2	3	4	5	6	7	8	9	10	11	12	13	14	15	16	17	18	19	20	21	22	23	24	25	26	27	28	29	30	31	32	33	34	35	36	37	38	39	40	41	42	43	44	45
	8才	1	2	3	4	5	6	7	8	9	10	11	12	13	14	15	16	17	18	19	20	21	22	23	24	25	26	27	28	29	30	31	32	33	34	35	36	37	38	39	40	41	42	43	44	45
	9才	1	2	3	4	5	6	7	8	9	10	11	12	13	14	15	16	17	18	19	20	21	22	23	24	25	26	27	28	29	30	31	32	33	34	35	36	37	38	39	40	41	42	43	44	45
	10才	1	2	3	4	5	6	7	8	9	10	11	12	13	14	15	16	17	18	19	20	21	22	23	24	25	26	27	28	29	30	31	32	33	34	35	36	37	38	39	40	41	42	43	44	45
	11才	1	2	3	4	5	6	7	8	9	10	11	12	13	14	15	16	17	18	19	20	21	22	23	24	25	26	27	28	29	30	31	32	33	34	35	36	37	38	39	40	41	42	43	44	45
	12才	1	2	3	4	5	6	7	8	9	10	11	12	13	14	15	16	17	18	19	20	21	22	23	24	25	26	27	28	29	30	31	32	33	34	35	36	37	38	39	40	41	42	43	44	45
	13才	1	2	3	4	5	6	7	8	9	10	11	12	13	14	15	16	17	18	19	20	21	22	23	24	25	26	27	28	29	30	31	32	33	34	35	36	37	38	39	40	41	42	43	44	45
	14才	1	2	3	4	5	6	7	8	9	10	11	12	13	14	15	16	17	18	19	20	21	22	23	24	25	26	27	28	29	30	31	32	33	34	35	36	37	38	39	40	41	42	43	44	45
	15才	1	2	3	4	5	6	7	8	9	10	11	12	13	14	15	16	17	18	19	20	21	22	23	24	25	26	27	28	29	30	31	32	33	34	35	36	37	38	39	40	41	42	43	44	45
	16才	1	2	3	4	5	6	7	8	9	10	11	12	13	14	15	16	17	18	19	20	21	22	23	24	25	26	27	28	29	30	31	32	33	34	35	36	37	38	39	40	41	42	43	44	45
	17才	1	2	3	4	5	6	7	8	9	10	11	12	13	14	15	16	17	18	19	20	21	22	23	24	25	26	27	28	29	30	31	32	33	34	35	36	37	38	39	40	41	42	43	44	45
	18~39才	1	2	3	4	5	6	7	8	9	10	11	12	13	14	15	16	17	18	19	20	21	22	23	24	25	26	27	28	29	30	31	32	33	34	35	36	37	38	39	40	41	42	43	44	45
	40~59才	1	2	3	4	5	6	7	8	9	10	11	12	13	14	15	16	17	18	19	20	21	22	23	24	25	26	27	28	29	30	31	32	33	34	35	36	37	38	39	40	41	42	43	44	45
	60才~	1	2	3	4	5	6	7	8	9	10	11	12	13	14	15	16	17	18	19	20	21	22	23	24	25	26	27	28	29	30	31	32	33	34	35	36	37	38	39	40	41	42	43	44	45
女性	6才	1	2	3	4	5	6	7	8	9	10	11	12	13	14	15	16	17	18	19	20	21	22	23	24	25	26	27	28	29	30	31	32	33	34	35	36	37	38	39	40	41	42	43	44	45
	7才	1	2	3	4	5	6	7	8	9	10	11	12	13	14	15	16	17	18	19	20	21	22	23	24	25	26	27	28	29	30	31	32	33	34	35	36	37	38	39	40	41	42	43	44	45
	8才	1	2	3	4	5	6	7	8	9	10	11	12	13	14	15	16	17	18	19	20	21	22	23	24	25	26	27	28	29	30	31	32	33	34	35	36	37	38	39	40	41	42	43	44	45
	9才	1	2	3	4	5	6	7	8	9	10	11	12	13	14	15	16	17	18	19	20	21	22	23	24	25	26	27	28	29	30	31	32	33	34	35	36	37	38	39	40	41	42	43	44	45
	10才	1	2	3	4	5	6	7	8	9	10	11	12	13	14	15	16	17	18	19	20	21	22	23	24	25	26	27	28	29	30	31	32	33	34	35	36	37	38	39	40	41	42	43	44	45
	11才	1	2	3	4	5	6	7	8	9	10	11	12	13	14	15	16	17	18	19	20	21	22	23	24	25	26	27	28	29	30	31	32	33	34	35	36	37	38	39	40	41	42	43	44	45
	12才	1	2	3	4	5	6	7	8	9	10	11	12	13	14	15	16	17	18	19	20	21	22	23	24	25	26	27	28	29	30	31	32	33	34	35	36	37	38	39	40	41	42	43	44	45
	13才	1	2	3	4	5	6	7	8	9	10	11	12	13	14	15	16	17	18	19	20	21	22	23	24	25	26	27	28	29	30	31	32	33	34	35	36	37	38	39	40	41	42	43	44	45
	14才	1	2	3	4	5	6	7	8	9	10	11	12	13	14	15	16	17	18	19	20	21	22	23	24	25	26	27	28	29	30	31	32	33	34	35	36	37	38	39	40	41	42	43	44	45
	15才	1	2	3	4	5	6	7	8	9	10	11	12	13	14	15	16	17	18	19	20	21	22	23	24	25	26	27	28	29	30	31	32	33	34	35	36	37	38	39	40	41	42	43	44	45
	16才	1	2	3	4	5	6	7	8	9	10	11	12	13	14	15	16	17	18	19	20	21	22	23	24	25	26	27	28	29	30	31	32	33	34	35	36	37	38	39	40	41	42	43	44	45
	17才	1	2	3	4	5	6	7	8	9	10	11	12	13	14	15	16	17	18	19	20	21	22	23	24	25	26	27	28	29	30	31	32	33	34	35	36	37	38	39	40	41	42	43	44	45
	18~39才	1	2	3	4	5	6	7	8	9	10	11	12	13	14	15	16	17	18	19	20	21	22	23	24	25	26	27	28	29	30	31	32	33	34	35	36	37	38	39	40	41	42	43	44	45
	40~59才	1	2	3	4	5	6	7	8	9	10	11	12	13	14	15	16	17	18	19	20	21	22	23	24	25	26	27	28	29	30	31	32	33	34	35	36	37	38	39	40	41	42	43	44	45
	60才~	1	2	3	4	5	6	7	8	9	10	11	12	13	14	15	16	17	18	19	20	21	22	23	24	25	26	27	28	29	30	31	32	33	34	35	36	37	38	39	40	41	42	43	44	45

□ やせ    □ 一標準    □ +標準    □ 軽肥満    □ 肥満

● ※WHO と日本肥満学会の肥満判定に基づき、DXA 法（二重 X 線吸収法）によって作成しました。

※小児の判定基準は日本肥満学会小児肥満症マニュアル作成委員会の肥満判定に基づき、DXA 基準の体脂肪率より作成しました。

© 2004 TANITA Corporation. All Rights Reserved.

# 筋肉量

## 筋肉とは

- 姿勢を保ったり、心臓を動かしたりしている組織です。筋肉には体温を保ったり、カラダを動かしたりするためのエネルギーを作る工場という大切な役割もあります。本機で表示される筋肉量は、骨格筋、平滑筋（内臓など）と水分量を含んだ値です。

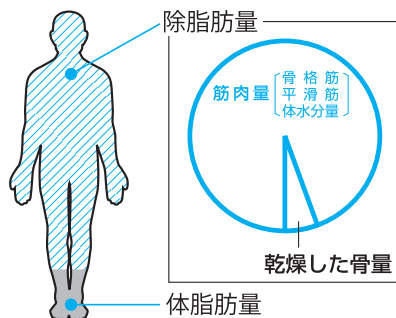

## 筋肉量は、年齢や性別によって異なります。

- 筋肉量は、統計的に見ると成長とともに20才頃まで増加し、その後維持期を経て徐々に減少する傾向があります。成長期は筋肉量が急激に増加する大切な時期です。バランスのとれた食事と身体活動量をふやすようにしましょう。健康な成人においては筋肉量が減るとエネルギー消費も減るため、脂肪が蓄積されやすくなり、生活習慣病などの原因にもなります。中高年以降も、日常生活の中に適度な運動を取り入れ、継続し、筋肉量の減少を防止するよう心がけましょう。

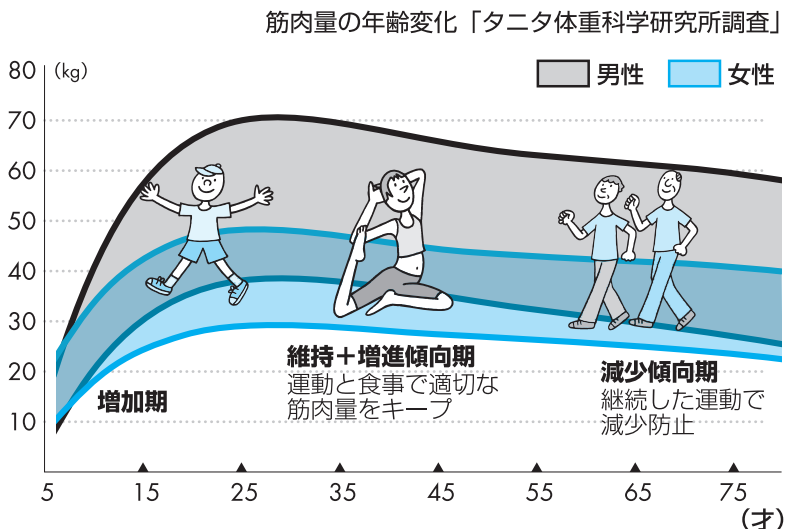

※グラフは平均的な筋肉量の年齢変化を示したものです。個人差がありますので目安としてお使いください。

### 体脂肪率と筋肉量による体型判定

体脂肪率判定	肥満 軽肥満	かくれ肥満型	肥満型	かた太り型
	+標準 -標準	運動不足型	標準	筋肉質
	やせ	やせ型	細身筋肉質	筋肉質
		少ない	標準(平均的)	多い
筋 肉 量 判 定				

※筋肉量判定は、筋肉質かどうかの判定とは異なります。



# 推定骨量

## 骨量とは

- 骨全体に含まれるミネラル（カルシウムなど）の量を意味します。正しくは「骨塩量」といいますが、タニタでは親しみやすいように一般的に用いられている「骨量」という表示をしています。骨はなにも変化しないように見えますが実は活発な新陳代謝をくり返しています。そしてカラダが必要とするカルシウムを供給したり、常に新しい骨をつくりだしたりしているのです。骨は筋肉との関係が強い組織です。やせ過ぎや運動不足は骨量減少につながります。適度な運動と食事によって筋肉と骨と一緒に維持・増進しましょう。

## 骨量は、成長期に蓄える。それを維持する。

- 骨量は筋肉量と同様、成長とともに増え、特に思春期頃急激に増加し、20才頃にピークを迎え、その後維持期を経て、徐々に減少する傾向にあります。骨量が増加する成長期に、十分に骨量を増やし、最大骨量を高めておくことが大切です。成長期に無理なダイエットを行うと、十分な骨量が蓄えられず、将来、すかすかな骨になってしまう危険があります。成長期以降もカルシウム摂取を心がけ、適度な日光浴や継続した運動を行い骨量の維持に努めましょう。

骨量の年齢変化「タニタ体重科学研究所調査」

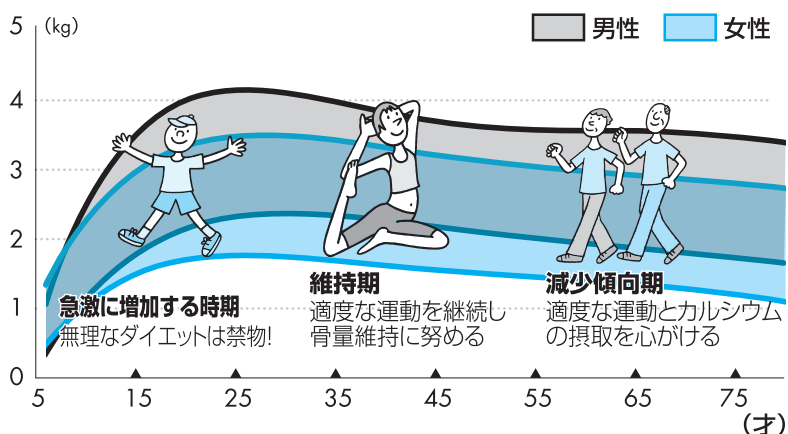

※グラフは平均的な骨量の年齢変化を示したものです。個人差がありますので目安としてお使いください。

## 20才～40才の「推定骨量」めやす

体 重	男 性			女 性		
	60kg 未満	60～75kg 未満	75kg 以上	45kg 未満	45～60kg 未満	60kg 以上
推定骨量 平均 値	2.5kg	2.9kg	3.2kg	1.8kg	2.2kg	2.5kg

※下記の方は正しい値が出ない可能性がありますので、あくまでも参考値としてみてください。

- 骨密度の低い骨粗鬆症の方
- 高齢者、更年期もしくは閉経した方
- 性ホルモンの投与をうけている方
- 妊娠中、授乳中の方

※「推定骨量」は、除脂肪量（脂肪以外の組織）との相関関係をもとに統計的に推定した値です。本機で表示される「推定骨量」は「骨密度」とは異なり、骨の硬さ・強さ・骨折の危険性を直接推定するものではありません。骨に関してご心配な方は専門の先生へご相談されることをお勧めします。

## 内臓脂肪とは

- 腹腔内の内臓のすき間に付く脂肪で、皮下脂肪よりも生活習慣病の起因となりやすいものです。そのため、内臓脂肪の状態をチェックすることは、生活習慣病を予防する上で大切な目安となります。

### ■内臓脂肪レベルの判定基準

※対象年齢：18才～99才

レベル		判定の捉えかた
9.5 以下	標準	今のところ心配ありません。これからもバランスのよい食事や、適度な運動を維持しましょう。
10.0～14.5	やや過剰	適度な運動を心がけ、カロリー制限を行い、標準レベルを目指しましょう。
15.0 以上	過剰	積極的な運動や食事制限による減量が必要です。医学的な診断については医師にご相談ください。

### 本機で測定した内臓脂肪レベルについて

- 体脂肪率が低い方でも、内臓脂肪レベルが高い場合もあります。
- 医学的診断については、医師にご相談ください。

## 基礎代謝 (BM=basal metabolism) とは

- さまざまな生命活動（呼吸をする、心臓を動かす、体温を保つetc.）のために常に使っているエネルギー。つまり、「生きていくために最低限必要なエネルギー」のことで、肉体的・精神的に安静である時に、呼吸器・循環器系や神経系、肝臓や腎臓などの臓器がわずかに活動している状態と考えられています。

1日の総消費エネルギー量は、この基礎代謝量と生活活動代謝量（日常の家事などを含む活動）とDIT（食事誘導性体熱産生 = 咀嚼や消化、吸収、代謝など食事とともにエネルギー消費）を足したものになり、このうち基礎代謝によって消費されるエネルギーは約70パーセントにもなります。

### 1日の総消費エネルギー量の内訳

参考/厚生労働省「日本人の栄養所要量」より

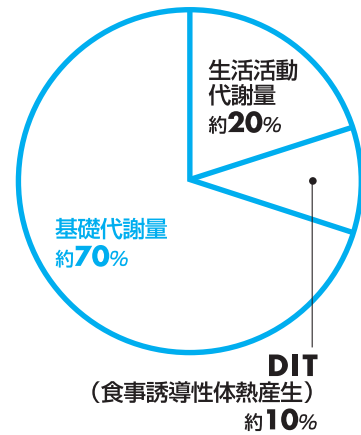

## 基礎代謝は、エネルギーの消費が多い筋肉量によって決まります。

- 基礎代謝のエネルギー消費が最も多いのが、脂肪を除いた体組織中、約40%を占めている骨格筋です。基礎代謝はその人の筋肉の量によって大きく左右されると考えてよいでしょう。そのため、同じ体重でも脂肪が少なく筋肉が多いの方が基礎代謝が高くなり、消費するエネルギーも多くなります。筋肉を鍛えることが基礎代謝を上げることになるのです。また、一般に筋肉の量が多く、基礎代謝が高い人ほど太りにくい傾向にあります。

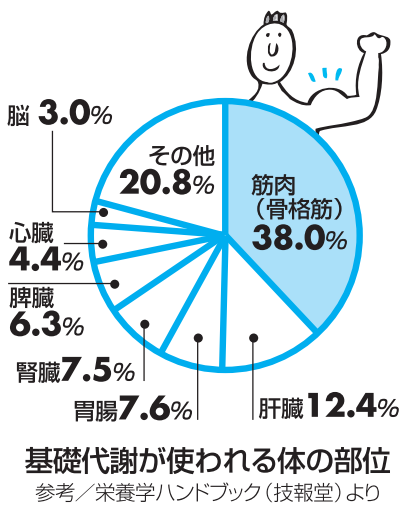

体重あたりに占める基礎代謝量が多い 燃えやすいタイプ	体重あたりに占める基礎代謝量が少ない 燃えにくいタイプ
筋肉の多いアスリート型の人 は燃料(脂肪)をどんどん消費するフル活動中の工場	筋肉の少ない肥満の人は燃料(脂肪)たっぷりなのに少ししか使わない半休業状態の工場
60kg	60kg

- 18才以上の方を対象に、基礎代謝量を判定します。基礎代謝量は、個人の身体的条件（太っている、痩せている、筋肉質等）、年齢、性別によって異なります。そのため、体重1kgあたりで消費する基礎代謝量を算出し、あなたの年代の平均的な値と比較して「少ないー標準(平均的)ー多い」を区分します。

## 体内年齢とは

- 体内年齢は「第6次改定 日本人の栄養所要量（厚生労働省）」の「基礎代謝基準値（体重あたりの基礎代謝量）」に基づき、タニタ独自の研究から導き出した年齢傾向から算出した数値です。

基礎代謝基準値と年齢の間には図のような関係があり、20代~40代にかけ徐々に減少し、50代を超えるとほぼ横ばい傾向にあります。

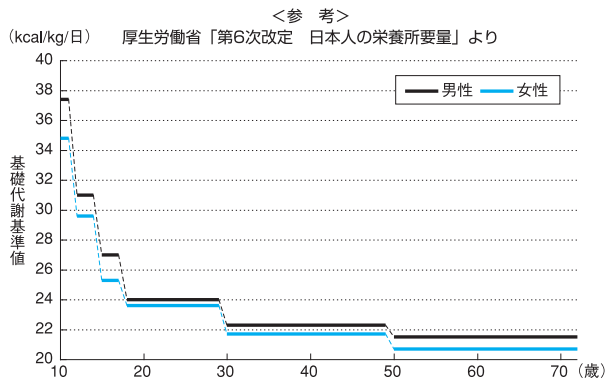

## 同じ体重でも、体組成により体内年齢が変わります。

- 同じ体重でも体組成により、体内年齢が変わります。筋肉量が多く、基礎代謝量が高くなるほど、体内年齢は若くなります。たとえば実年齢が40歳であっても筋肉質で基礎代謝が高く、20代の基礎代謝基準値と同じ場合には、体内年齢も20代の計算になります。

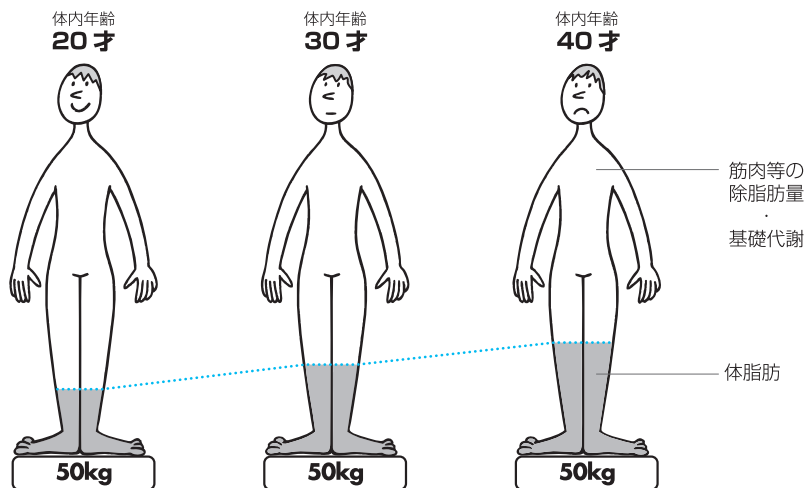

# 仕 様

品 番	BC-706 / BC-707 / BC-K02	BC-708	BC-716
プリセット機能	-		0～10kg 迄 100g 単位
電 源	DC6V 単3形乾電池 (R6) × 4 本	DC6V 単3形アルカリ乾電池 (LR6) × 4 本	
消費電流	最大 60mA	最大 110mA	
寸 法	約 幅 287×高さ 45×奥行 282mm		約 幅 287×高さ 44×奥行 284mm
質 量	約 2.1kg (乾電池含む)		
計量範囲	0～136kg		
最小表示	100g (0～100kg) 200g (100～136kg)		
体脂肪率	5.0～75.0% 0.1% 単位		対象年齢 6～99才
体脂肪率判定	やせ / -標準 / +標準 / 軽肥満 / 肥満		
BMI	0.1 単位		
推定骨量	100g 単位		
筋肉量	0～100g 迄 100g 単位 100～136kg 迄 200g 単位		
筋肉量判定	少ない / 標準 / 多い		対象年齢 18～99才
内臓脂肪レベル	1.0～59.0 レベル 0.5 レベル単位		
内臓脂肪レベル判定	標準 / やや過剰 / 過剰		
基礎代謝量	1kcal / 日単位		
基礎代謝量判定	少ない / 標準 / 多い		
体内年齢	1 才単位		
過去メモリー	前回値		
設定項目 (登録)	地 域	3 区分	
	個人番号	1～5	
	年 齢	6～99 才	
	性 別	女性 / 男性 / 女性アスリート / 男性アスリート	
	身 長	90.0～220.0cm (0.5cm 単位)	

※ 体重以外の測定項目は、からだの電気抵抗値等から算出した推定値です。BMI は計算値です。

※ 対象年齢以上の方は参考値としてご覧ください。

※ デザイン及び仕様は予告なく変更する場合があります。

## ■計量精度

- 本機は、JIS(家庭用はかり)に定められた技術基準で製造し、厳重な検査のうえ出荷しております。  
なお、ご使用の場合、はかられた体重に対して下記の範囲まで精度を保証します。

計量範囲	計量精度
0kg から 100kg まではかる場合	±200g
100kg を 超え 136kg まではかる場合	±400g

(使用温度：23℃ ± 5℃、湿度：50% ± 20%の場合)

- ご家庭での測定が主な目的ですので、業務用(品物の売買取引やその他の目方を証明する場合)にはお使いになれません。

# 故障かな？

「故障かな？」と思ったら、修理をご依頼される前に、次のことをご確認ください。

症 状	ご確認下さい	参照ページ
ボタンを押しても、何も表示しない	<ul style="list-style-type: none"> <li>●乾電池が、外れていませんか？</li> <li>●乾電池が、消耗していませんか？</li> <li>●乾電池の電極に、ビニールやゴミなどがついていませんか？</li> </ul>	9
<b>L0</b> を表示する	<ul style="list-style-type: none"> <li>●乾電池の向きを確認し、正しく入れてください。</li> <li>●乾電池が消耗しています。速やかに交換してください。</li> </ul>	9
文字などを表示した後、すぐ消える	<ul style="list-style-type: none"> <li>●乾電池が消耗しています。速やかに交換してください。（乾電池の残量によっては<b>L0</b>を表示しない場合があります）</li> </ul>	9
ボタンを押すと、地域設定画面を表示する	<ul style="list-style-type: none"> <li>●初期設定がされていません。初期設定をしてください。</li> </ul>	11
体組成計にのっても何も表示しない	<ul style="list-style-type: none"> <li>●測定中に動いていませんか？</li> <li>●足の裏が、汚れていませんか？</li> <li>●靴下などを履いたまま、測定していませんか？</li> </ul>	7
測定中に <b>[Err]</b> を表示したり、測定途中に、電源が切れる（表示が消える）	<ul style="list-style-type: none"> <li>●測定中に動いていませんか？</li> <li>●足の裏が、汚れていませんか？</li> <li>●靴下などを履いたまま、測定していませんか？</li> <li>●<b>[00kg]</b>が、表示される前にのっていませんか？</li> </ul>	7 17 20
測定中に、 <b>[OL]</b> を表示する	<ul style="list-style-type: none"> <li>●最大計量（ひょう量）136kgを越えています。（この場合は測定不可）</li> </ul>	33
測定中に「-0.0kg」または <b>[-OL]</b> を表示する	<ul style="list-style-type: none"> <li>●<b>[00kg]</b>が、表示する前にのっていませんか？</li> </ul>	17・20
測定後、体組成表示で <b>[Err]</b> を表示する	<ul style="list-style-type: none"> <li>●個人登録内容が、間違っていないですか？</li> <li>●他の人の個人データを選択していませんか？</li> <li>●各測定項目が測定範囲を超えています。（この場合は測定不可）</li> </ul>	15 17 33
測定後に、体脂肪率5%を表示する	<ul style="list-style-type: none"> <li>●5%以下の体脂肪率は、測定できません。（5%と表示されます）</li> </ul>	32
体重・BMI・体脂肪率・筋肉量・推定骨量しか表示しない	<ul style="list-style-type: none"> <li>●17才以下の方は、体重・BMI・体脂肪率・筋肉量・推定骨量以外の表示はされません。</li> </ul>	16 17 20
個人データを登録しても体組成が測定できない	<ul style="list-style-type: none"> <li>●個人登録が完了していません。個人データを入力後、一度測定する必要があります。</li> </ul>	12 13



# TANITA 保証書

## 販売店様へ

ご購入時に貴店にて、保証書の所定事項（お買い上げ日、販売店様欄に捺印）をご記入の上、お客様にお渡しく下さい。

## お客様へ

本書は、無料修理規定により無料修理を行うことをお約束するものです。お買い上げの日から下記期間中故障が発生した場合は、本書をご提示の上、弊社お客様サービス相談室に修理をご依頼ください。  
お客様の個人情報は、修理完了品の発送に使用させていただき、修理品とともにご返却いたします。この間、お客様の個人情報は第三者が不当に触れることのないよう、弊社規定に基づき責任を持って管理いたします。

品名	体組成計 BC-706/BC-707/BC-708/BC-K02/BC-716		
保証期間	本体	お買い上げ日より 1年	お買い上げ日 年 月 日
お客様	お名前		様
	ご住所		
	電話	( )	
販売店	住所・店名		
	電話	( )	(印)

## 無料修理規定

- 取扱説明書等の注意書きに従った正常な使用状態で保証期間内に故障した場合には、無料修理をさせていただきます。
- 保証期間内に故障して無料修理をお受けになる場合には、弊社お客様サービス相談室に連絡の上、商品と保証書をお送りください。
- ご贈答品等で本保証書に必要事項が記入していない場合には、弊社お客様サービス相談室へご相談ください。
- 保証期間内でも次の場合には、有料修理になります。
  - 使用上の誤り及び不当な修理や改造による故障及び損傷
  - お買い上げ後の落下等による故障及び損傷
  - 火災、地震、水害、落雷、ガス害、塩害その他の天災地変、公害や異常電圧による故障及び損傷
  - 一般家庭以外（例えば、業務用の長時間使用、船舶への搭載）に使用された場合の故障及び損傷
- 保証書の提示がない場合
- 保証書にお買い上げ日の年月日、お客様名、販売店名の記入のない場合、あるいは字句を書き替えられた場合

- 保証書は、日本国内においてのみ有効です。
- 保証書は、再発行致しませんので紛失しないように大切に保管してください。

修理メモ

※保証書に明示した期間、条件のもとにおいて無料修理をお約束するものです。従ってこの保証書によって、お客様の法律上の権利を制限するものではありませんので、保証期間後の修理についてご不明の場合は、弊社お客様サービス相談室にお問い合わせください。

## アフターサービスについて

### 1、保証書について

保証書は、必ず「販売店名、購入日」等の記入をお確かめになり、保証書内容をよくお読みいただき、大切に保管してください。保証期間は、お買い上げ日より1年間です。

### 2、修理を依頼される時

- 保証期間中は、弊社お客様サービス相談室へお電話にてご連絡の上、保証書を添えて本機をお送りください。お客様の個人情報は、修理完了品の発送に使用させていただき、修理品とともにご返却いたします。この間、お客様の個人情報は、第三者が不当に触れることのないように、当社規定に基づき責任を持って管理いたします。
- 保証期間が過ぎていた場合は、弊社お客様サービス相談室にご相談ください。修理によって本機の機能が維持できる場合は、ご希望により有料修理させていただきます。

### 3、ご不明な点は弊社お客様サービス相談室にお問い合わせください。

販売元	株式会社 <b>タニタ</b>
本社・お客様サービス相談室	〒174-8630 東京都板橋区前野町1-14-2
製造元	株式会社 <b>タニタ 秋田</b>
タニタ サービスセンター	〒014-0113 秋田県大仙市堀見内字下田茂木添28-1
ホームページアドレス	<a href="http://www.tanita.co.jp">http://www.tanita.co.jp</a>
お問い合わせ先	フリーダイヤル <b>0120-133821</b> 携帯電話からはフリーダイヤルにつながりません。 携帯電話からのお問い合わせはナビダイヤルをご利用ください。
	ナビダイヤル <b>0570-783551</b> 通話料はお客様負担となりますのでご了承ください。
受付時間 / 9:00～18:00 (祝日を除く月～金)	



経済産業省令  
適合マーク

BC7167651(1)-1711MA