

TANITA®

健康をはかる

デジタルベビースケール BD-715A 取扱説明書

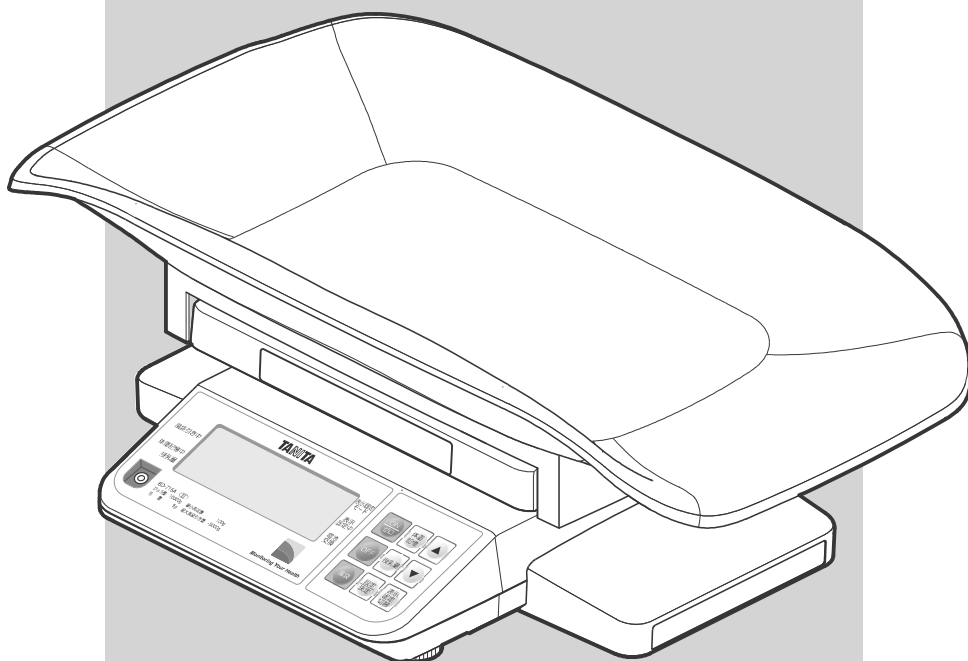

型式承認取得品

保証書付

このたびは、タニタデジタルベビースケールをお買い上げいただき、
まことにありがとうございます。

お願い

本器は誤った使い方をしますと重大な事故につながるおそれがあります。
この説明書をよくお読みいただき、正しく安全にご使用ください。また、
本書は必要なときにすぐに取り出せるよう、身近に大切に保管してください。

も く じ

ご確認ください

用語説明	2
安全上のご注意	3
正しいはかりかたとお願い	4
各部のなまえ／付属品	5
操作キーのなまえとはたらき	5

ご使用方法

準備	6
設定モード	7
はかりかた	10
授乳量の測定	11

必要に応じてご覧ください

外部出力設定（オプション）	12
外部出力	13
故障かな!?	14
製品仕様	15
使用可能地域一覧	16

必ずお守りください。

ご使用の地域 ■精度の保証ができませんので、定められた地域以外では使用しない (P.16 ページ)

定期検査 ■取引証明用として使用する場合は、2年に1回、都道府県、特定市、または指定定期検査機関が行う定期検査、または計量士が行う代検査を受ける

用語説明

本器及び本説明書は、計量法で用いられる用語で表記されておりますので、下記の用語説明をよくお読みになった上でお使い下さい。

■ ひょう量（ひょうりょう）

はかりの計量できる最大の重さを表します。

【例】ひょう量 10000g の場合は、10000g までをはかることができます。

※ ひょう量を超える重さのものは、はかることができません。

■ 目量（めりょう）

はかりの1つの目盛りの量を表し、デジタル表示のはかりの場合、数字が切り替わる間隔を表します。

【例】目量 5g の場合、表示が 5g 間隔で増減します。





■ 風袋引き（ふうたいびき）







重さをはかるときに使うタオルや毛布等を「風袋（ふうたい）」と呼びます。そして、風袋の重さを差し引いて正味量をはかることを「風袋引き（ふうたいびき）」といいます。





安全上のご注意

本書では、お使いになる人や他の人への危害、財産への損害を未然に防止するため、お守りいただきたいことを次のように説明しています。本文をよくお読みいただき、本器を安全に正しくお使いください。

ご確認ください

 警告	この表示の欄は「死亡または重傷を負う可能性のある」内容を示しています。
 注意	この表示の欄は「損害を負う可能性または物的損害が発生する可能性のある」内容を示しています。
 禁止	してはいけない「禁止」内容を示しています。
 必ず守る	「必ず守っていただく」内容を示しています。

 警告	 禁止	座ったり、立ち上がった状態での測定はしないでください。転倒する可能性があります。
	 禁止	キャスター付きのワゴンや、狭いスペースのテーブル上に本器を置かないでください。赤ちゃんが床等に落下して大けがをする可能性があります。
	 禁止	分解や改造は、絶対にしないでください。感電やけがの可能性があります。また、精度の保証ができません。
	 禁止	濡れた手で AC アダプタ本体やプラグを抜き差ししないでください。感電や火災、漏電の原因となります。
	 禁止	タコ足配線をしないでください。火災の可能性があります。

 注意	 必ず守る	転倒防止のため、赤ちゃんはバスケットの中央に寝かせてのせ必ず保護者あるいはそれに準ずる大人が付き添ってお使い下さい。
	 必ず守る	転倒のおそれがあります。安定のよい水平な場所に設置してください。けがをする可能性があります。また、正しい計量ができません。
	 必ず守る	隙間や穴に指を入れないでください。けがをする可能性があります。
	 必ず守る	交差感染の可能性があります。バスケットを取り外し洗浄したら、エチルアルコール等で消毒してください。

正しいはかりかたとお願い

正確な測定値を得るために



必ず守る

温度変化の激しい場所では測定しない

測定値に誤差を生じる恐れがあります。20℃以上の温度差のある場所に移動するような場合は、2時間以上放置してからご使用ください。



必ず守る

電磁波を発生する機器の近くでは使用しない

照明器具（インバータ蛍光灯）、医療用機器（マイクロ波治療器）、IH 調理器、電子レンジ、通信機器（携帯電話）などの一部の機器とは干渉して誤作動する可能性がありますので、事前にご確認の上で使用ください。

精度を保つために

本器は、精密に作られています。長く最良の状態を保つため、次のことを守ってご使用ください。



必ず守る

〈取扱いについて〉

- 分解や水洗いは絶対にしない。
- 過度の衝撃や振動を、与えない。
- 直射日光の当たる場所や暖房機器の近く、または空調機の風が直接当たるところには置かない。
- 温度変化の激しい場所での使用は、避ける。
- 湿気が多い場所や水気のある所には、置かない。
- 持ち運びする場合は、バスケットを持たず、両手で本体を持つ。
- 本製品には使用地域を示すシールが貼られています。このシールに示されている地域（P.16 参照）以外では使用しない。
- 学校、病院、保健所等での赤ちゃんの体重証明用として使用する場合は、都道府県、特定市が行う定期検査または計量士が行う代検査（2年に1回）を受ける。
- 本器を持ち運ぶ時は、必ず AC アダプタを外す。



必ず守る

〈保管について〉

- 振動の激しいところに保管しない。
- 湿気が多い場所や水気のある所には、保管しない。



必ず守る

〈お手入れについて〉

- 熱湯やベンジン、シンナー等は、使用しない。
- 汚れたときは、水または家庭用中性洗剤を柔らかい布に浸しかたく絞って拭き、その後乾いた布で拭き取る。

お知らせ

本器は、クラス B 情報技術装置（住宅地域またはその隣接した地域において使用されるべき情報装置）基準に対応した装置ですが、ラジオ、テレビに隣接してご使用になると受信障害の原因になることがあります。また、病院等設備での電波障害を受けやすい電子機器については、本器からの電波障害がないことを確認の上で使用ください。

各部のなまえ／付属品

●下記の内容物をご確認ください。

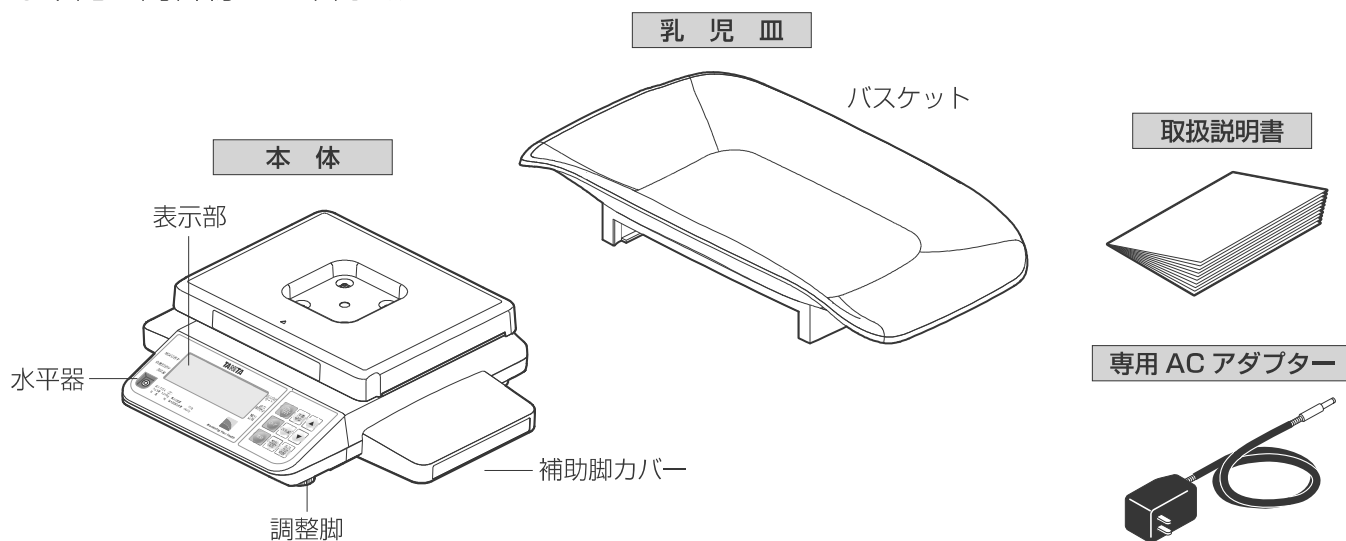

ご確認ください

操作キーのなまえとはたらき

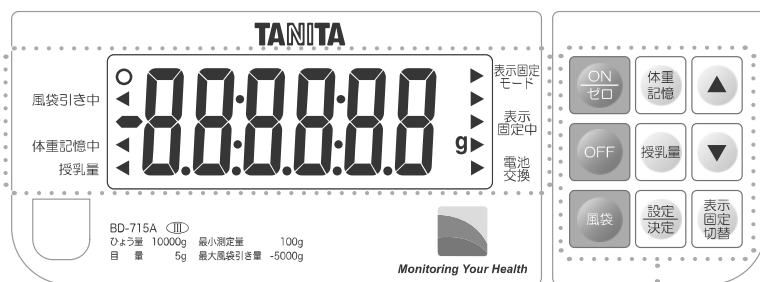

○ : 表示が安定中に○が点灯

風袋引き中

: 風袋引き中に◀が点灯

体重記憶中

: 体重が記憶されると◀が点灯

授乳量

: 授乳量キーを押している間◀が点灯

表示固定モード

: 表示固定機能が ON の時に▶が点灯

表示固定中

: 体重が安定すると表示が固定され▶が点灯

電池交換

: 電池が消耗してくると▶が点灯

ON/ゼロ : 電源を ON する時及び、ゼロリセットするときに使用します。

OFF : 電源を OFF するときに使用します。

▲ : 設定及びモード変更時または、数値を上げるときに使用します。

▼ : 設定及びモード変更時または、数値を下げるときに使用します。

風袋 : 風袋引き計量をするときに使用します。

設定決定 : 各項目を設定するときや、決定するときに使用します。

体重記憶 : 授乳前に赤ちゃんの体重を記憶させるときに使用します。(※表示固定モード時のみ機能します)

授乳量 : 押している間、授乳後の授乳量を表示します。(※表示固定モード時のみ機能します)

表示固定切替 : このキーを押すことに表示固定機能の ON/ OFF を行います。通常は ON に設定されています。

1 組立方法

- ◎本体にバスケットを水平に矢印方向へ差し込み、カチッと音がして止まるまで押し込んでください。
- ◎外すときは、ロックレバーを押しながら、水平に矢印方向へ引き抜いてください。

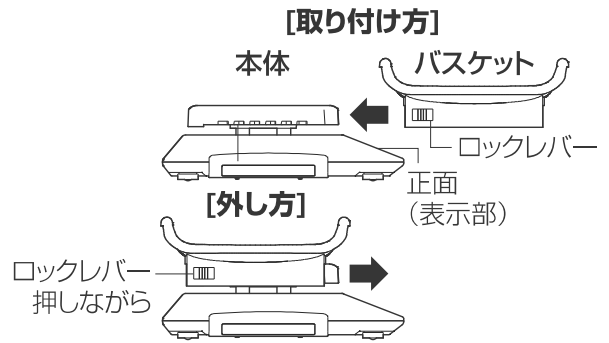

2 電源の確保

<乾電池をご使用の場合>

ケース底面のバッテリーボックス蓋を外し、乾電池を取付け部に表示してある方向に正しく入れて蓋をしてください。乾電池の残量が少なくなると表示部が **LOBAtt** と▶電池交換マークを表示しますので、6本全部交換してください。

<p>必ず守る</p>	<p>■アルカリ乾電池とマンガン乾電池の併用は絶対にしない</p> <p>故障の原因になります。</p>
-------------	--

<専用 AC アダプターをご使用の場合>

AC アダプターのプラグを本体に差し込み、AC アダプターを100V コンセントに差し込んでください。

警告

AC アダプターでご使用の場合、感電の原因となることがありますので、濡れた手で AC アダプター本体やプラグを抜き差ししないでください。

乾電池の入れ方

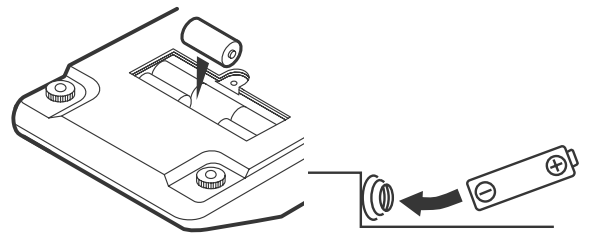

単2 アルカリ乾電池 6本 (LR14) (別売) をご使用ください。
長期間ご使用にならない場合は、乾電池を外して保管してください。

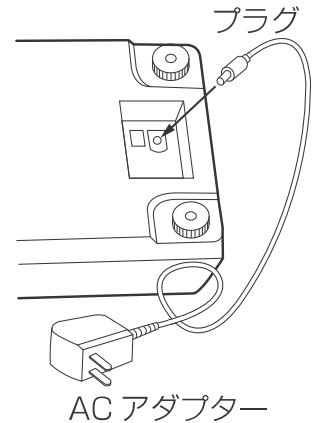

お知らせ

製品の性能、品質の維持のため必ず専用 AC アダプターをご使用ください。

3 水平の確認

正しい計量を行うために、なるべく平らな場所で、水平器の気泡が赤丸の中心に来るよう4ヶ所の調整脚を回して調節してください。調整脚が浮かないように調節してください。

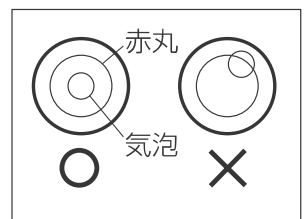
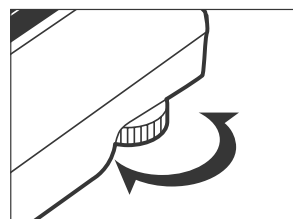

調整脚を回して、高さを調節してください。

設定モード

オートパワーオフの時間設定

オートパワーオフとは、設定時間を過ぎても操作されない場合、自動的に電源を OFF にする機能です。

1 **ON**
ゼロ を押す

000000 が、点滅します。



2 表示が点滅中または **0g**
表示後に、**設定**
決定 を押す



3 **Set 1** を表示したら、
設定
決定 で決定



現在の設定時間が表示されます。
(初期設定は **off --** (連続))。

4 **▲** または、 **▼** を
押し、時間を変更する
押すごとに表示が変わります。



※設定可能時間は、5分、10分、30分、60分、--(連続)です。--(連続)は、オートパワーオフしないことを表します。

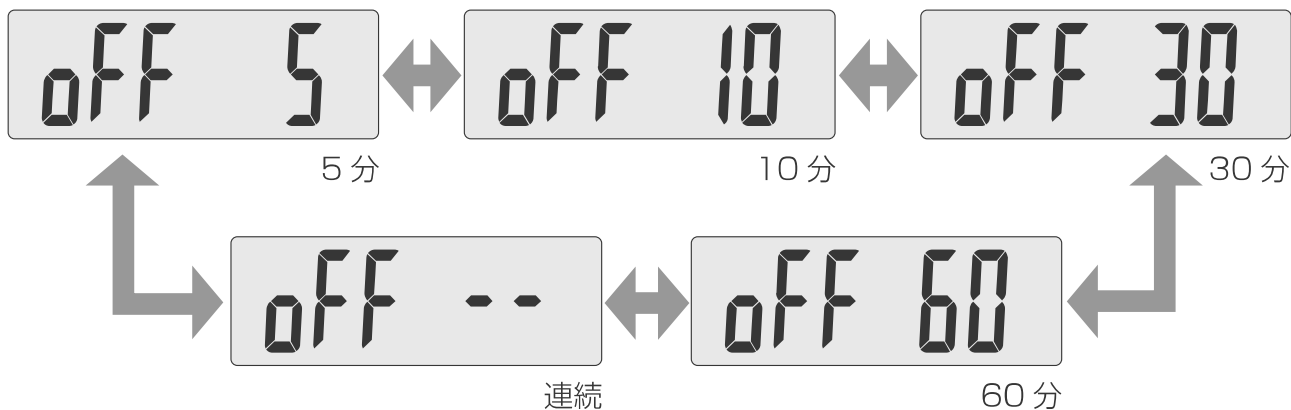

設定モード

5 設定したい時間に合わせ、
設定決定を押す

設定した時間を保存し、
設定を終了します。

※設定決定を押さない場合は、1分後に
設定値を保存せずに 0g に戻り
ます。

※オートパワーオフは設定決定を押した時
からの時間です。

0g が表示されたら測定可
能です。



バックライト輝度設定

バックライトの明るさを設定する機能です。

1 ON/ゼロを押す

8888888 が、点滅します。

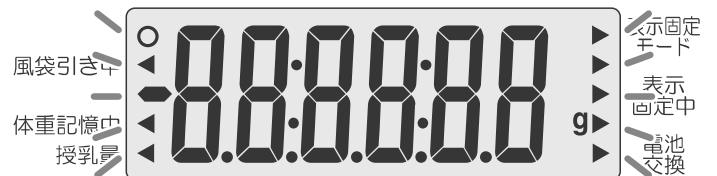

2 表示が点滅中または 0g
表示後に、設定決定を押す



3 5Et 1 を表示する。



設定モード

4 ▲ を押し、**Set ?** を表示したら、**設定決定** で決定
現在のバックライト輝度が表示されます。(初期設定は **bl-1**)。

5 ▲ または、▼ を押し、
バックライト輝度 (設定値
と実際の輝度) を変更する

風袋引き中
体重記憶中
授乳量



表示固定
モード
表示
固定中
電池
交換

「1」→「2」→「3」→「4」→「OFF」→「1」→…… (▼ は逆回り) と切り替
わります。

6 設定したい輝度に合わせ、
設定決定 を押し

設定を保存し終了します。

※ **設定決定** を押さない場合は、1 分後に

設定値を保存せずに **0g** に戻り
ます。

風袋引き中
体重記憶中
授乳量



表示固定
モード
表示
固定中
電池
交換

風袋引き中
体重記憶中
授乳量



表示固定
モード
表示
固定中
電池
交換

注意

オートパワーオフ及びバックライト輝度を設定している場合、途中で電源を off すると設定は保存されません。

はかりかた

■ 異常表示

物をのせて **ON/ゼロ** を押すと異常表示 **uuuuuu** と連続のブザー音が出ます。

バスケットの上に物が無いことを確認の上、**0g** 表示を確認してから計量してください。

■ オーバーフロー表示

ひょう量を超える計量を行ったときには、**-----** を表示します。

通常の計量



① **ON/ゼロ** を押します。

-000000 が点滅後、**0g** を表示し、安定マーク **○** を表示します。

② バスケットに赤ちゃんをのせます。

数秒後に **表示固定中** が点灯し、体重を表示します。

※赤ちゃんをおろしても 10 秒間体重が表示されます。

③ **OFF** を押すと電源が切れます。

※連続して計量する場合は、赤ちゃんをバスケットからおろし、**0g** を表示確認した後、再計量してください。

※表示が **0g** に戻る前に連続して赤ちゃんを計量する場合は **表示固定切替** を押してください。

風袋引きでの計量



① 「通常の計量」の①の操作を行い、バスケットに風袋物（タオルや毛布等）をのせ表示を安定させます。
※荷重が 500g 以上になると表示固定します。

② **風袋** を押します。

ブザー音と同時に **風袋引き中** ◀ が点灯し、表示が **0g** になります。

③ バスケットに赤ちゃんをのせます。

数秒後に **表示固定中** が点灯し、体重を表示します。

※風袋引きを解除する場合は、バスケットから風袋物をおろし、**風袋** を押すと、ピッ音と同時に風袋量がクリアされ、表示は **0g** になります。

※風袋引き計量をする場合の計量範囲は、風袋量の分だけ少なくなります。計量範囲 = ひょう量 - 風袋量

※最大風袋引き量は 5000g です。

注意

最大風袋引き量を超える風袋引きを行うことはできません。

授乳量の測定



お知らせ

通常の計量または風袋引き計量どちらでも測定できます。

- ① **ON/ゼロ** を押します。 **0.00000** が点滅します。
0 を表示し、安定マーク **○** が点灯。
- ② バスケットに風袋物（タオルや毛布等）をのせ表示を安定させます。
 ※荷重が 500g 以上になると表示固定します。
- ③ **風袋** を押します。
 ブザー音と同時に風袋引き中 **◀** が点灯し、表示が **0** 表示になります。
- ④ バスケットに赤ちゃんをのせます。
 数秒後に **表示固定中 ▶** のマークが点灯し、体重を表示します。
- ⑤ **体重記憶** を押します。

※赤ちゃんをおろしても 10 秒間体重が表示されます。
 ※体重記憶は押すたびに上書きします。
 ※体重記憶は **0** 表示中に押すとクリアされます。
 体重記憶中 **◀** のマークが点灯し、赤ちゃんの体重を記憶します。

お知らせ



記憶された後に、衣類・オムツ等の交換をしますと正確な授乳量が測定されません。

- ⑥ **赤ちゃんをおろして授乳します。**
 ※ 10 秒後 **0** 表示になります。
- ⑦ **授乳後、再び赤ちゃんをのせてください。**
 安定すると **表示固定中 ▶** のマークが点灯し、体重を表示します。
 ※電源が OFF したら再度 **ON/ゼロ** を押し **0** になったら赤ちゃんをのせてください。
 ※電源が OFF しても体重は記憶されています。
- ⑧ **授乳量** を押します。
 押している間、授乳量を表示します。
 ※授乳量 = 授乳後体重 - 授乳前体重
- ⑨ **OFF** を押すと電源が切れます。



外部出力設定 (オプション)

外部出力設定 (RS-232C/USB 仕様)



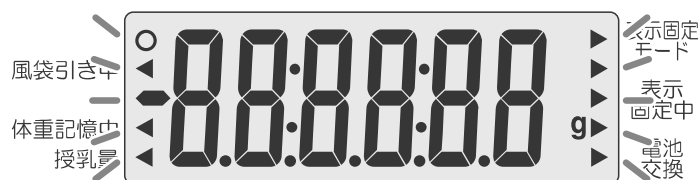

オプションで RS-232C、USB の外部出力が装備されている場合、パソコン等へ各種データを出力することができます。外部出力設定では、本器と接続する外部機器を選択します。

1  を押す
 が、点滅します。





2 表示が点滅中または 
表示後に、 を押す

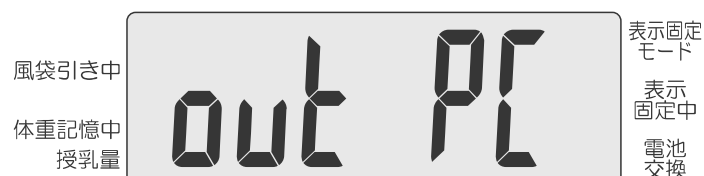

3  を表示します。
 または、 を押し、
 を表示したら、
 で決定



 または、 を押すごとに、「out PC」(PC 出力) → 「out Pr」(プリンタ出力) と表示が切り替わり、出力信号が設定できます。

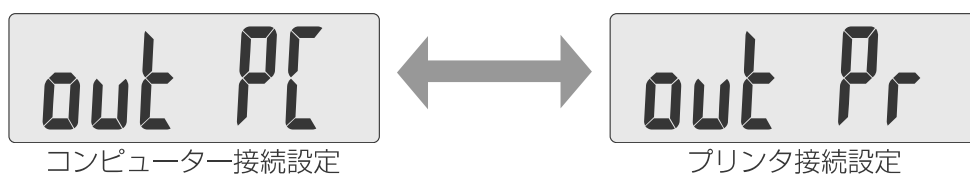

※RS-232C 出力フォーマットは、(P. 13) をご参照ください。

オプションプリンタの設定方法は、別途プリンタ説明書をご確認ください。

※ご注意：オプションプリンタを接続する場合、RS-232C オプションのみ動作します。
USB オプションでは動作しません。

■プリントアウト例 (オプションプリンタ使用時)

<表示固定時>

体重
3970 g

<授乳量キー押下時>

授乳量
105 g
授乳前体重
3865 g

外部出力

仕様

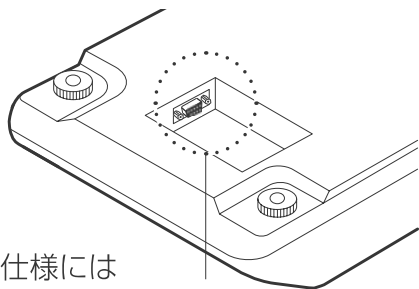

※ RS 付き仕様には
底面に RS ポートが付きます。

通信規格	EIA RS-232C 準拠
通信方式	調歩同期式
信号速度	9600 ボー
データビット長	8 ビット
パリティ	なし (NONE)
ストップビット	1 ビット

お知らせ

- 本体底面に RS-232C コネクタ (D サブ 9 ピンメス)、もしくは USB コネクタが付いています。(いずれもオプション)

送信データ

送信データは、受信側 (パソコン等) の状態にかかわらず測定直後に出力されます。このため測定以前に受信側が、常に受信可能な状態になっている必要があります。

A. 表示固定時

項目名	ヘッダー	出力データ (ASCII コード)	
制御データ	{0	16 に固定	2 バイト固定
制御データ	~0	1 に固定	1 バイト固定
型番	MO	"BD-715"	8 バイト固定
体重	Wg	xxxxx	1 ~ 5 バイト可変長(単位 g)
風袋量	Ta	xxxx	1 ~ 4 バイト可変長(単位 g)
チェックサム	CS	xx	2 バイト固定

出力例 : {0, 16, ~0, 1, MO, "BD-715", Wg, 3100, Ta, 100, CS, A1

B. 体重記憶時

項目名	ヘッダー	出力データ (ASCII コード)	内容
授乳前体重	Rg	xxxxx	3 ~ 5 バイト可変長(単位 g)

出力例 : Rg, 3200, CS, D6

C. 授乳量表示時

項目名	ヘッダー	出力データ (ASCII コード)	内容
授乳量	Gg	xxxxx	1 ~ 5 バイト可変長(単位 g)
授乳前体重	Rg	xxxxx	3 ~ 5 バイト可変長(単位 g)

出力例 : Gg, 200, Rg, 3200, CS, 6E

お知らせ

※ 体重及び風袋量の単位は「g」となります。

● 各データはカンマ (,) で区切られています。

● ターミネータ(データの最後)は、CR(ASCIIコード ^{ゼロ} 0 DH)、LF(ASCIIコード ^{ゼロ} 0 AH)です。

● 項目名の「制御データ」は拡張用です。現在は未使用のため、受け取り側は無視できます。

■ RS-232C 出力データフォーマット例 (BD-715A 体重 3100g 風袋 100g の場合)

{0, 16, ~0, 1, MO, "BD-715", Wg, 3100, Ta, 100, CS, A1

上記にターミネータ (CR+LF) の付いたデータが 1 電文として出力されます。

※ USB 仕様の場合は、パソコンなどに USB ドライバーのインストールなどが必要です。

もよりの代理店または TANITA の HP よりお問い合わせください。

故障かな!?

「故障かな!？」と思ったら、修理をご依頼される前に、次のことをご確認ください。

症 状	ご確認ください	参照ページ
<p>ON ゼロ を押しても 表示しない</p>	<ul style="list-style-type: none"> ● AC アダプターでご使用の場合 AC アダプターが本体に接続されているか、またコンセントに差し込まれているか確認してください。 ● 乾電池でご使用の場合 乾電池の残量が少なくなっているかもしれません。新しい乾電池で確認してください。 	6
<p>LobAttt を表示する</p>	<ul style="list-style-type: none"> ● 乾電池が消耗しています。 速やかに交換してください。 	6
<p>表示部の文字などを表示 した後、すぐ消える</p>	<ul style="list-style-type: none"> ● 乾電池が消耗しています。 速やかに交換してください。 (乾電池の残量によっては、LobAttt を表示しない場合があります) 	6
<p>-888888 点減</p>	<ul style="list-style-type: none"> ● 振動の激しいところでは正確にはかれないことがあります。 場所をかえてご使用ください。 	4
<p>測定中に ----- を 表示する</p>	<ul style="list-style-type: none"> ● ひょう量を、超えています。 	10
<p>ON ゼロ を押すと、 UUUUUUU を表示する</p>	<ul style="list-style-type: none"> ● バスケットの上から物をおろしてください。 	10
<p>体重表示が固定されない</p>	<ul style="list-style-type: none"> ● 表示固定が OFF になっています。 表示 固定 切替 を押してください。 ● 赤ちゃんが激しく動いている则表示が固定しません。 	5

必要なページを閲覧ください

製品仕様

製品仕様

形式	BD-715A
はかりの種類	電気抵抗線式はかり
精度等級	3級
ひょう量	10kg
目量	5g
使用範囲	100g ~ 10000g
最大風袋引き量	5000g
使用温度範囲	+ 5℃ ~ + 35℃
電源	専用 AC アダプター (出力 DC9V, 200mA, センターマイナスプラグ) 単 2 アルカリ乾電池 (LR14) × 6 本 (別売)
定格電圧	DC 9V
消費電力	0.33W 以下 (9V/36mA)
表示方法	LCD (液晶・バックライト付) 表示 (文字高さ 32mm)
電池寿命	約 400 時間 (bL - 1 設定時)
乳児皿サイズ	D273 × W565 × H105mm
本体サイズ	D352 × W564 × H178mm (脚含む)
製品質量	3.9kg (乾電池量含まず)
オプション	RS-232C (D サブ 9 ピンメス) /USB (miniB)

必要なキーワードを閲覧ください

使用可能地域一覧

■本器は地球の重力差を補正し使用地域にあわせて正しい測定結果が得られるように調整されています。

※製品の横に貼ってある「重力加速度の値」で示される地域以外ではご使用にならないでください。(計量法)

使用地域番号	使用できる地域	重力加速度 (m/s ²)
(1)	釧路市、北見市、網走市、留萌市、稚内市、紋別市、根室市、宗谷総合振興局管内、留萌振興局管内、オホーツク総合振興局管内、根室振興局管内、釧路総合振興局管内	9.804 ~ 9.807
(2)	札幌市、小樽市、旭川市、夕張市、岩見沢市、美唄市、芦別市、江別市、赤平市、士別市、名寄市、三笠市、千歳市、滝川市、砂川市、歌志内市、深川市、富良野市、恵庭市、石狩市、北広島市、石狩振興局管内、後志総合振興局管内、上川総合振興局管内、空知総合振興局管内	9.804 ~ 9.806
(3)	函館市、室蘭市、帯広市、苫小牧市、登別市、伊達市、北斗市、渡島総合振興局管内、檜山振興局管内、胆振総合振興局管内、日高振興局管内、十勝総合振興局管内	9.803 ~ 9.806
(4)	青森県	9.802 ~ 9.804
(5)	岩手県、秋田県	9.800 ~ 9.804
(6)	宮城県、山形県	9.799 ~ 9.802
(7)	福島県、茨城県、新潟県	9.798 ~ 9.801
(8)	栃木県、富山県、石川県	9.797 ~ 9.800
(9)	群馬県、埼玉県、千葉県、東京都(八丈支庁管内、小笠原支庁管内を除く)、福井県、京都府、鳥取県、島根県	9.796 ~ 9.799
(10)	神奈川県、山梨県、長野県、岐阜県、静岡県、愛知県、三重県、滋賀県、大阪府、兵庫県、奈良県、和歌山県、岡山県、広島県、山口県、徳島県、香川県	9.795 ~ 9.798
(11)	東京都(八丈支庁管内に限る)、愛媛県、高知県、福岡県、佐賀県、長崎県、大分県	9.794 ~ 9.797
(12)	熊本県、宮崎県	9.794 ~ 9.796
(13)	鹿児島県(奄美市、大島郡を除く)	9.794 ~ 9.797
(14)	東京都(小笠原支庁管内に限る)	9.794 ~ 9.795
(15)	鹿児島県(奄美市、大島郡に限る)	9.791 ~ 9.794
(16)	沖縄県	9.789 ~ 9.792

保証書

TANITA 保証書

販売店様へ

ご購入時に貴店にて、保証書の所定事項（お買い上げ日、販売店様欄に捺印）をご記入の上、お客様にお渡しください。

お客様へ

本書は、無料修理規定により無料修理を行うことをお約束するものです。お買い上げの日から下記期間中故障が発生した場合は、本書をご提示の上、弊社お客様サービス相談室に修理をご依頼ください。お客様の個人情報は、修理完了品の発送に使用させていただき、修理品とともにご返却いたします。この間、お客様の個人情報は第三者が不当に触れることのないよう、弊社規定に基づき責任を持って管理いたします。

品名	デジタルベビースケール BD-715A		
保証期間	本体	お買い上げ日より 1年	お買い上げ日 年 月 日
お客様	お名前		様
	ご住所		
	電話	()	
販売店	住所・店名		
	電話	()	印

無料修理規定

- 取扱説明書等の注意書きに従った正常な使用状態で保証期間内に故障した場合には、無料修理をさせていただきます。
 - 保証期間内に故障して無料修理をお受けになる場合には、弊社お客様サービス相談室に連絡の上、商品と保証書をお送りください。
 - ご贈答品等で本保証書に必要な事項が記入していない場合には、弊社お客様サービス相談室へご相談ください。
 - 保証期間内でも次の場合には、有料修理になります。
 - 使用上の誤り及び不当な修理や改造による故障及び損傷
 - お買い上げ後の落下等による故障及び損傷
 - 火災、地震、水害、落雷、ガス害、塩害その他の天災地変、公害や異常電圧による故障及び損傷
- 二、保証書の提示がない場合
ホ、保証書にお買い上げ日の年月日、お客様名、販売店名の記入のない場合、あるいは字句を書き替えられた場合

- 保証書は、日本国内においてのみ有効です。
- 保証書は、再発行致しませんので紛失しないように大切に保管してください。

修理メモ

※保証書に明示した期間、条件のもとにおいて無料修理をお約束するものです。従ってこの保証書によって、お客様の法律上の権利を制限するものではありませんので、保証期間後の修理についてご不明の場合は、弊社お客様サービス相談室にお問い合わせください。

株式会社 **TANITA** 〒174-8630 東京都板橋区前野町1-14-2
お客様サービス相談室 フリーダイヤル ☎ 0120-133821

アフターサービスについて

1、保証書について

保証書は、必ず「販売店名、お買い上げ日」等の記入をお確かめになり、保証書内容をよくお読みいただき、大切に保管してください。保証期間は、お買い上げ日より1年間です。

2、修理を依頼されるとき

- 保証期間中は、弊社お客様サービス相談室へお電話にてご連絡の上、保証書を添えて本器をお送りください。お客様の個人情報は、修理完了品の発送に使用させていただき、修理品とともにご返却いたします。この間、お客様の個人情報は、第三者が不当に触れることのないよう、当社規定に基づき責任を持って管理いたします。
- 保証期間が過ぎているときは、弊社お客様サービス相談室にご相談ください。修理によって本器の機能が維持できる場合は、ご希望により有料修理させていただきます。

3、ご不明な点は弊社お客様サービス相談室にお問い合わせください。

株式会社 **TANITA**

本社・東京営業所 〒174-8630 東京都板橋区前野町1-14-2 ☎ 03 (3558) 8111 (代表)
大阪営業所 〒577-0013 東大阪市長田中1-3-15 ☎ 06 (6784) 2811 (代表)
名古屋営業所 〒465-0072 名古屋市中区東区牧の原2-707 ☎ 052 (704) 2201 (代表)
福岡営業所 〒812-0882 福岡市博多区麦野4-2-6 ☎ 092 (575) 5761 (代表)
北日本営業所 〒014-0113 秋田県大仙市堀見内字下田茂木添28-1 ☎ 0187 (66) 2144 (代表)

ホームページアドレス <http://www.tanita.co.jp>

お問い合わせ先

フリーダイヤル

☎ 0120-133821

受付時間 / 9:00~18:00 (土・日・祝祭日は除く)

お客様サービス相談室 〒174-8630 東京都板橋区前野町1-14-2
タニタ サービスセンター 〒014-0113 秋田県大仙市堀見内字下田茂木添28-1