

# TANITA

型式承認取得品

## 取扱説明書

保証書付

### デジタルベビースケール BD-815



本書に記載されているイラストはイメージ図です。

このたびは、デジタルベビースケールをお買い上げいただき、まことにありがとうございます。

#### お願い

誤った使いかたをしますと、重大な事故につながるおそれがあります。この取扱説明書をよくお読みいただき、正しく安全にご使用ください。また、必要ときにはすぐ取り出せるよう、身近に大切に保管してください。



---

# も く じ

---

## ご確認ください

安全上のご注意	4
正しいはかりかたとお願い	6
取り扱い上のご注意	7
各部の名称／付属品	8
表示部および操作ボタンの名称	9

---

## ご使用にあたって

ベビーバスケットの取り付け、取り外し	10
電源について	12
正しい設置のしかた	13
使用方法	
風袋引きしない場合	14
拡張表示機能	15
風袋引きする場合	16
風袋引きを解除する場合	17
測定値メモリ機能	
メモリ機能	18
メモリ値「呼出」方法	19
授乳量表示方法	19
各種設定方法	20
表示固定時間設定	20
オートパワーオフ時間設定	21
外部出力設定	22

---

## 必要なとき!

故障かな!?	25
こんなときは!?	25
仕 様	26
アフターサービスについて	27
保証書	裏表紙

---

# 安全上のご注意

本書では、ご使用になる人や他の人への危害、財産への損害を未然に防止するため、お守りいただきたいことを次のように説明しています。本文をよくお読みいただき、本機を安全に正しくご使用ください。

**警告** この表示の欄は「死亡または重傷を負うおそれのある」内容です。

**注意** この表示の欄は「傷害を負うおそれ、または物的損害が発生するおそれのある」内容です。

**禁止** してはいけない「禁止」内容です。

## 警告

おとなや15kg以上のこどもはベビーバスケットの上にのらない



禁止



破損してけがをするおそれがあります。

タイル面やぬれた床など、すべりやすい所には絶対に置かない



禁止

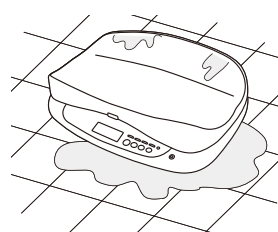

転倒したり、すべったりしてけがをするおそれがあります。また、本機内部に水が侵入し故障するおそれがあります。

キャスター付のワゴンや狭いスペースのテーブルに置かない



禁止

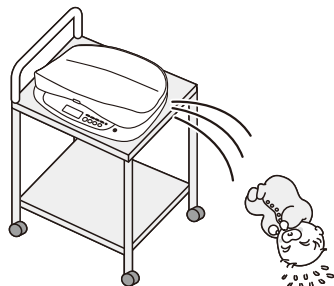

赤ちゃんが床に直接落下するおそれがあります。

分解や改造は絶対にしない



禁止

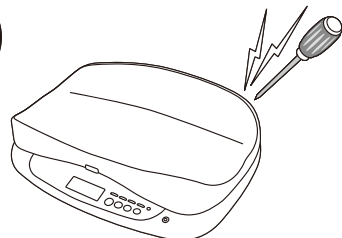

感電やけがのおそれがあります。また、精度の保証ができません。

ぬれた手で、プラグを抜き差ししない



禁止

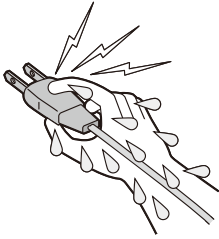

感電や、火災・漏電のおそれがあります。

タコ足配線をしない



禁止

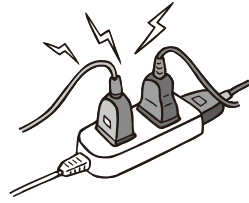

火災のおそれがあります。

- 転倒したり、すべったりしてけがをするおそれがありますので、本機の端にのったり、飛びのったり、ベビーバスケット上で跳びはねたりしないでください。
- 転倒防止のため赤ちゃんをベビーバスケットにのせたまま放置しないでください。
- 股関節に無理な力が加わると、股関節脱臼のおそれがありますので、赤ちゃんの身長を測定するときは、足を強く引っ張るなどしないでください。

## ⚠ 注意

- 表示部や操作部の上へのせない。のらない。破損してけがをするおそれがあります。
- 隙間や穴に指を入れない。けがをするおそれがあります。
- 乳幼児には絶対に持ち運びさせない。落として、けがをするおそれがあります。
- 電池を入れるときは、極性(⊕、⊖)の方向を間違わない。  
液漏れなどで、テーブル、床などを汚損するおそれがあります。  
(長期間ご使用にならない場合は、電池を本機から取り外す)
- LCD表示部に鋭利な物をささない。破損してけがをするおそれがあります。
- 電波障害を受けやすい電子機器等は本機からの電波障害がないことを確認して使用する。  
本機はクラスB情報技術装置(主に家庭環境で使用されることを意図した装置)の基準およびCE(欧州EMC指令)に対応していますが、電波障害を受けやすい機器の場合は影響を受けるおそれがあります。
- 充電式の電池を使用しない。  
公称電圧が1.2V以下の充電式電池は、本機の動作に必要な電圧が得られないため、誤作動や故障のおそれがあります。必ず指定の電池を使用してください。
- 新しい電池と使用済み電池、種類の違う電池を同時に使用しない。  
液漏れや発熱、破裂などにより、本機の故障、けがなどのおそれがあります。

# 正しいはかりかたとお願い

## 正確な測定値を得るために



禁止

**温度変化の激しい場所では測定しない**

測定値に誤差を生じるおそれがあります。20℃以上の温度差のある場所に移動するような場合は、移動後2時間以上放置してからご使用ください。



■携帯電話やマイクロ波治療器などの電波を発する家電製品を本機の近くで使用しない  
誤作動して正確に測定できないおそれがあります。

■硬く平らな安定した場所で使用する

じゅうたんや畳の上では正確に測定できません。

## 精度を保つために

本機は、精密に作られています。最良の状態を保つために、次のことを守り、ご使用ください。

### 設置について

- 直射日光の当たる場所や暖房器具の近く、または空調機の風が直接当たる所には置かない
- 化学薬品の保管場所や、ガスの発生する場所に放置しない
- 温度変化の激しい場所には置かない
- 湿気の多い場所や水気のある所には置かない
- 振動の激しい所には置かない
- 電源の周波数と電圧および許容電流値（または消費電力）に注意する

### 取り扱いについて

- バスケット以外の水洗いをしない
- コード部分を持って電源コードの抜き差しはしない
- 過度の衝撃や振動を与えない
- 長期間使用しない場合は、電源をOFFにし、コンセントから電源コードを抜く、または電池を抜く
- 使用する前に正常かつ安全に作動することを確認する

### 収納・保管について

- 振動の激しい所に保管しない
- 湿気やほこりの多い所に保管しない
- 保管温度範囲外の場所に保管しない
- 長期間使用しなかった時は、使用する前に正常かつ安全に作動することを確認する

### お手入れについて

- 熱湯やベンジン、シンナー等は、使用しない
- 汚れたときは、水または家庭用洗剤を湿した布で拭き、その後乾いた布で拭き取ってください。

### 廃棄について

- 本機を廃棄処分される際には、各自治体の指導に従って処分してください

# 取り扱い上のご注意

## 次のことは、法律で定められています

必ずお守りください。

**ご使用の地域** ■精度の保証ができませんので、定められた地域以外では使用しない

**定期検査** ■2年に1回、都道府県、または特定市、または指定定期検査機関が行う定期検査、または計量士による代検査を受ける。

使用地域番号	使用できる地域	重力加速度 (m/s <sup>2</sup> )
(1)	釧路市、北見市、網走市、留萌市、稚内市、紋別市、根室市、宗谷総合振興局管内、留萌振興局管内、オホーツク総合振興局管内、根室振興局管内、釧路総合振興局管内	9.804~9.807
(2)	札幌市、小樽市、旭川市、夕張市、岩見沢市、美瑛市、虻別市、江別市、赤平市、士別市、名寄市、三笠市、千歳市、滝川市、砂川市、歌志内市、深川市、富良野市、恵庭市、石狩市、北広島市、石狩振興局管内、後志総合振興局管内、上川総合振興局管内、空知総合振興局管内	9.804~9.806
(3)	函館市、室蘭市、帯広市、苫小牧市、登別市、伊達市、北斗市、渡島総合振興局管内、檜山振興局管内、胆振総合振興局管内、日高振興局管内、十勝総合振興局管内	9.803~9.806
(4)	青森県	9.802~9.804
(5)	岩手県、秋田県	9.800~9.804
(6)	宮城県、山形県	9.799~9.802
(7)	福島県、茨城県、新潟県	9.798~9.801
(8)	栃木県、富山県、石川県	9.797~9.800
(9)	群馬県、埼玉県、千葉県、東京都（八丈支庁管内、小笠原支庁管内を除く）、福井県、京都府、鳥取県、島根県	9.796~9.799
(10)	神奈川県、山梨県、長野県、岐阜県、静岡県、愛知県、三重県、滋賀県、大阪府、兵庫県、奈良県、和歌山県、岡山県、広島県、山口県、徳島県、香川県	9.795~9.798
(11)	東京都（八丈支庁管内に限る）、愛媛県、高知県、福岡県、佐賀県、長崎県、大分県	9.794~9.797
(12)	熊本県、宮崎県	9.794~9.796
(13)	鹿児島県（奄美市、大島郡を除く）	9.794~9.797
(14)	東京都（小笠原支庁管内に限る）	9.794~9.795
(15)	鹿児島県（奄美市、大島郡に限る）	9.791~9.794
(16)	沖縄県	9.789~9.792

※使用地域番号は重力加速度シールの右下（ ）内に表示されています。

## 用語説明

本機および本書は、計量法で用いられる用語を含み表記されておりますので、下記の用語説明をよくお読みになった上でご使用ください。

■**ひょう量（ひょうりょう）**：はかりの計量できる最大の重さを表します。

※本機の場合15000g（15kg）です。

■**目量（めりょう）**：はかりの1つの目盛の量を表し、デジタル表示のはかりの場合、数字が切り替わる間隔を表します。本機の場合、6kgまでは2g間隔、15kgまでは5g間隔で増減を表示します。取引証明行為に有効な目量です。

■**拡張目量（かくちょうめりょう）**：目量よりも細かく表示させる参考目量のことです。本機では、「拡張表示（1g）」ボタンを押している間のみ、1g単位で測定値を表示します。なお、拡張目量に関しては、取引証明行為には使用できません。

■**風袋引き（ふうたいびき）**：重さをはかるときに使うタオル・毛布・オムツなどを「風袋（ふうたい）」と呼びます。そして、風袋の重さを差し引いて正味量をはかることを「風袋引き（ふうたいびき）」といいます。

# 各部の名称／付属品

## 【表 面】

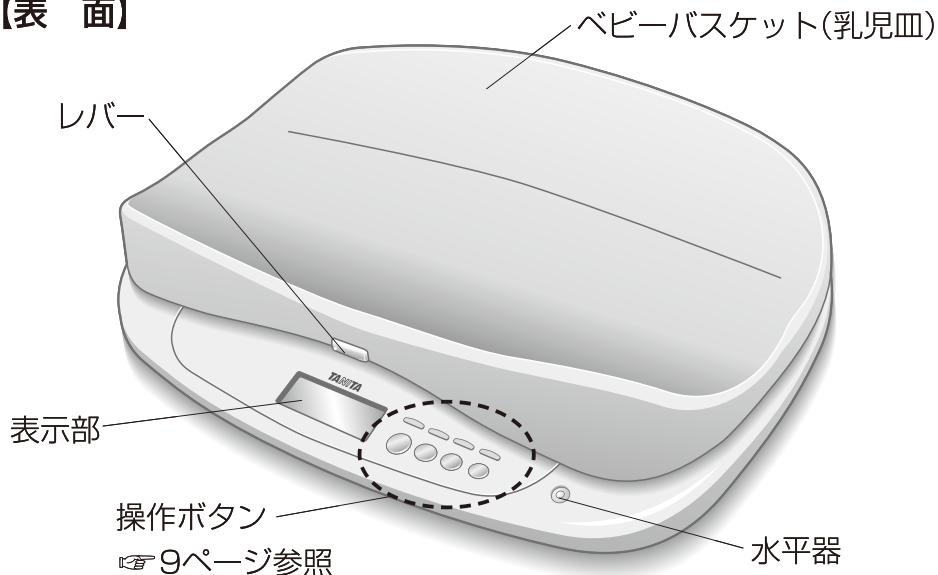

## 【裏 面】

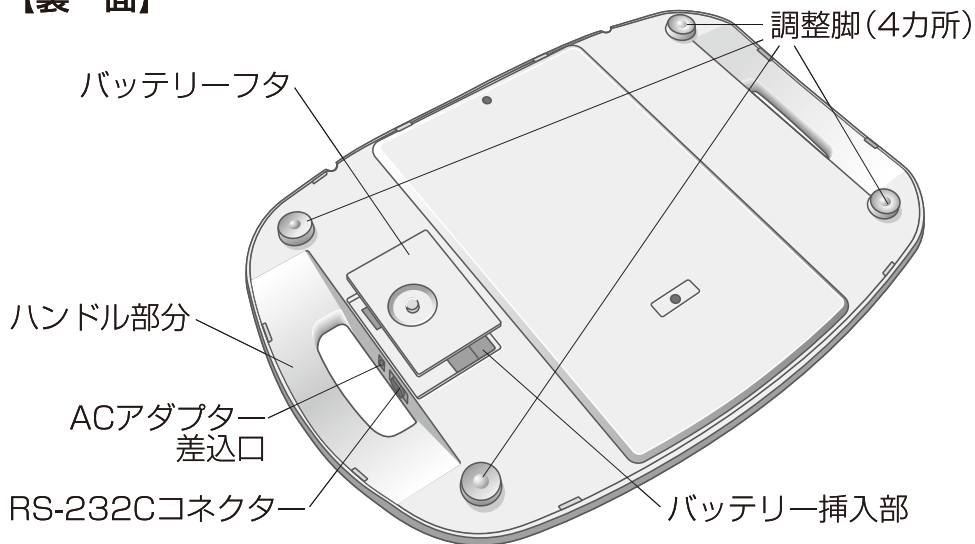

## 付属品の確認

- |   |                                  |
|---|----------------------------------|
| <input checked="" type="checkbox"/> 取扱説明書(本書)保証書付 | <input type="checkbox"/> ACアダプター |
| <input type="checkbox"/> お試用電池(単3形乾電池(R6) X4本)    | <input type="checkbox"/> 身長計シール  |



# 表示部および操作ボタンの名称

**【表示部】** ※動作中の項目には▼マークが点灯します。

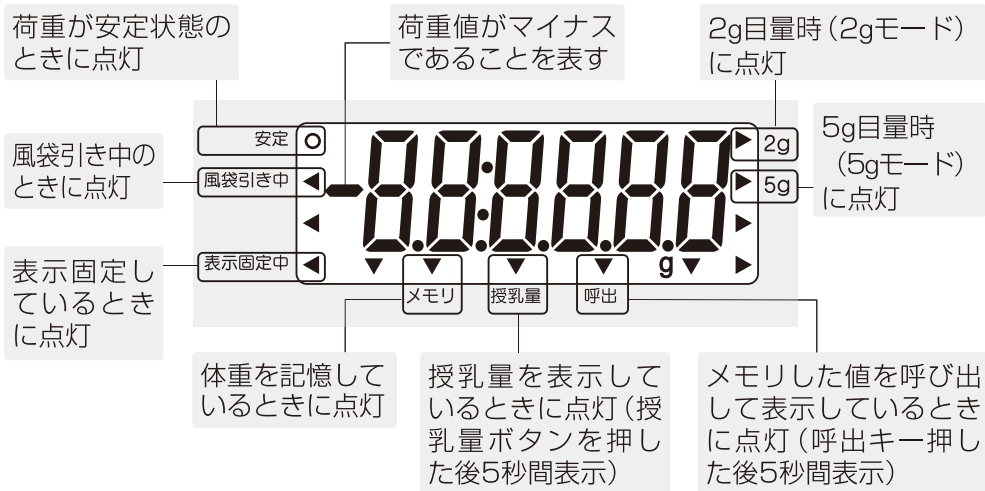

※ACアダプター使用時に限り、バックライトが点灯します。

**【操作ボタン】** ※使用できるボタンは、ボタンを押すと「♪ピッ」と音がします。

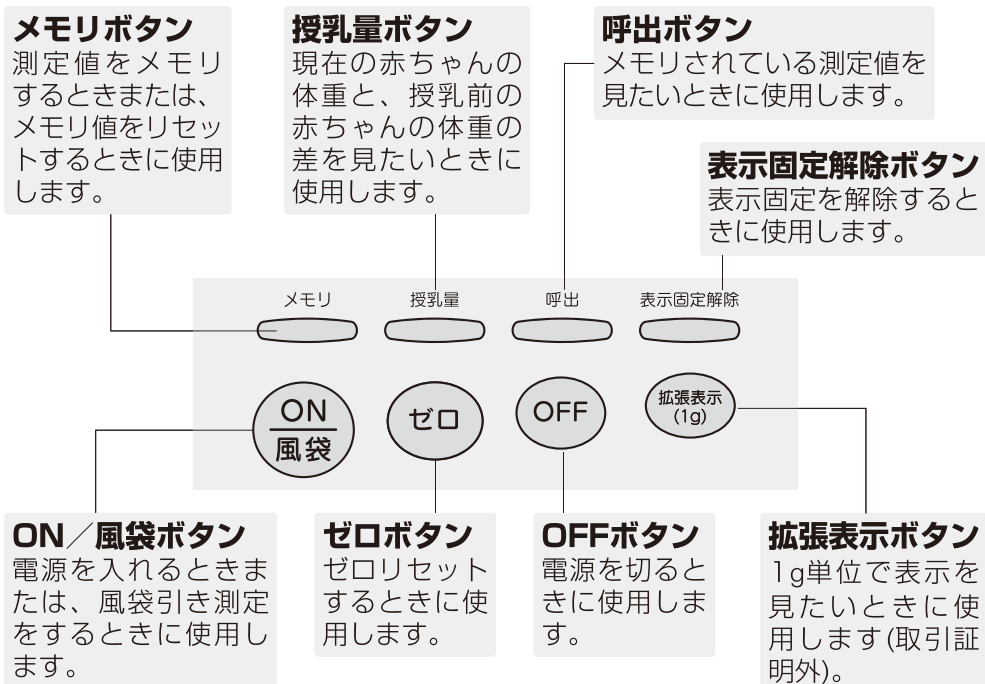

# ベビーバスケットの取り付け、取り外し

## ベビーバスケットを取り付ける場合

開梱時、ベビーバスケットは本体に取り付けられていません。

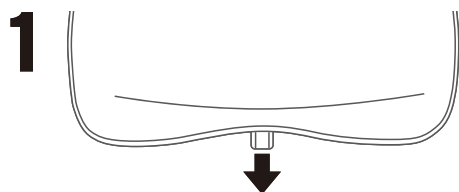

レバーを引き出す

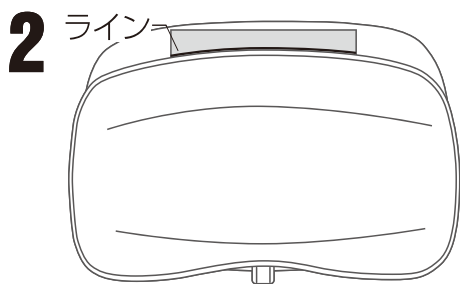

レバーを引き出したまま、シールにあるラインとベビーバスケットの後ろが合うようにのせる

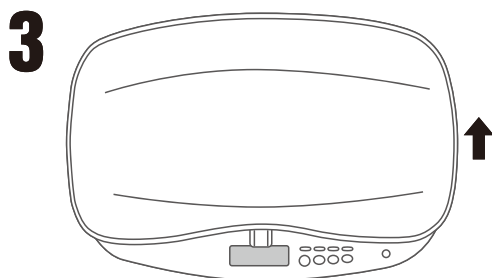
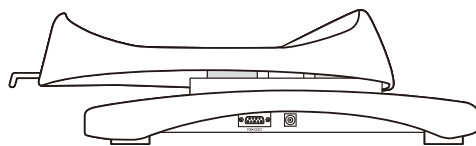

ベビーバスケットが動かなくなるところまでスライドさせる

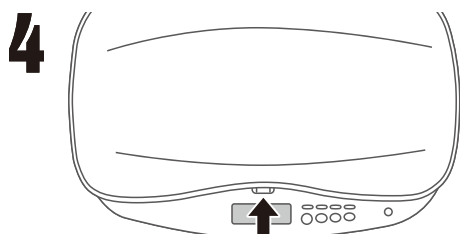
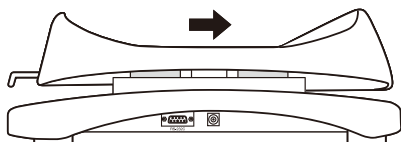

レバーを「カチャッ」というところまで押し込む

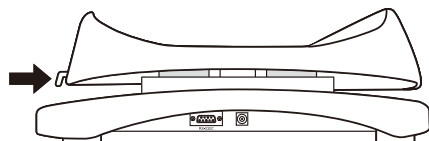

### ⚠ 注意

■必ずベビーバスケットの両端を持ち上げ、外れないことを確認してください。

## ベビーバスケットを取り外す場合

ベビーバスケットを取り外して洗うことができます。

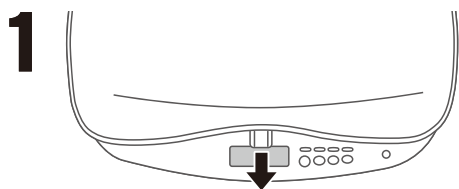

レバーを引き出す

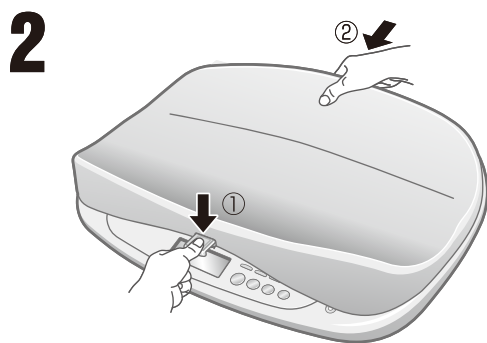
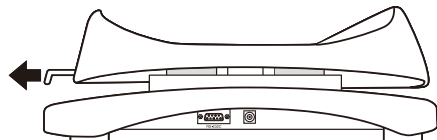

- ①レバーを押し下げながら
- ②ベビーバスケットを手前にスライドさせ、

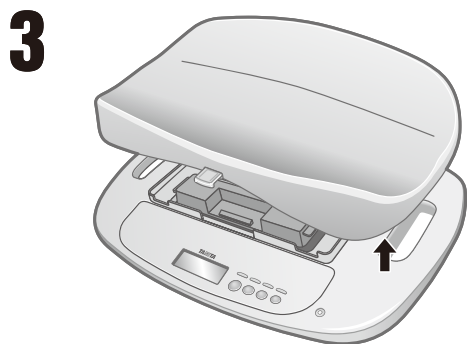
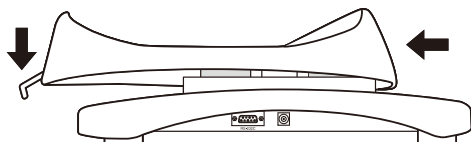

スライドさせると見える天面シールにあるラインに合わせ、上に持ち上げ取り外す

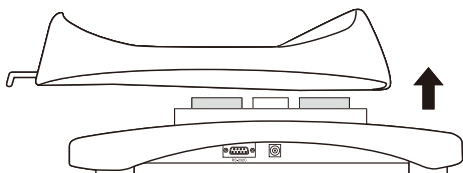

### ⚠ 注意

- 取り外した後は、隙間に指を入れたり、物を落とさないようにご注意ください。
- 必ず順を追って取り外してください。  
無理やり取り外すと、破損のおそれがあります。

# 電源について

## 電池の入れかた

- ①本機を裏返しにし、バッテリーフタのつまみを矢印の方向に回してねじを外す



- ②バッテリーフタを外す

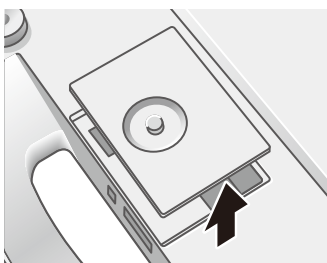

- ③電池を入れる

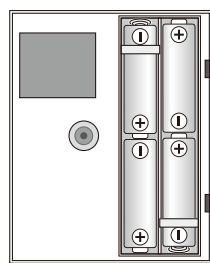

- 電池が消耗してくると表示部に「Lo」を表示します。

速やかに新しい電池（4本全て）と交換してください。  
（精度の保証ができません）

注）故障のおそれがありますので、アルカリ電池とマンガン電池の併用は絶対におやめください。

注）充電式の電池は使用しないでください。

- 電池の寿命は、約6カ月（1日に4回はかった場合）です。

- 付属のお試用電池は工場出荷時に納められたものですので、寿命が短くなっている場合があります。

- 電池を取り外しても、メモリされた測定値は消えません。

- 電池の交換時に自動的に電源が入ることがありますので、本機をテーブル上に置き、OFFボタンを押してください。万一、消えない場合は一度電池をはずして表示を消してから再び電池を入れ直してください。

- 使用済みの電池はお住まいの市区町村の廃棄方法に従って処理してください。

※バネの先端が、電池のマイナス側平面に接触するように電池を入れてください。

イメージ図

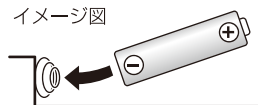

## ACアダプターの使いかた

- ①本体右側面にあるACアダプター差込口にACアダプターのジャックを差し込む。

- ②ACアダプターをコンセントにつなぐ。

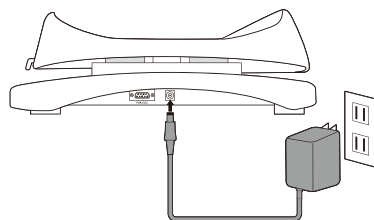

### ⚠ 注意

- 本機を移動するときは、必ずACアダプターのジャックを外してください。

### お知らせ

- ACアダプター使用時に限り、バックライトが点灯します。電池使用時はバックライトは点灯しませんのでご注意ください。

# 正しい設置のしかた

■硬く、平らな安定した場所でご使用ください。

- 直射日光の当たる場所や暖房機具の近く、または空調機の風が直接当たる所には置かない。
- 温度変化の激しい場所での使用は避ける。
- 湿気の多い場所や水気のある所には置かない。
- 設置したら、必ずベビーバスケットの両端を持ち上げ、外れないことを確認してから使用する。
- 本機を移動させるときは、両側のハンドル部分をしっかり持つ。

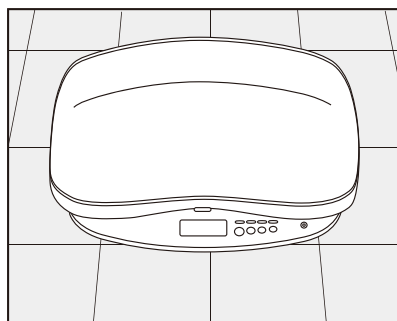

## 水平の確認

- 正しい計量を行うために、なるべく平らな場所に置いてください。
- 水平器の気泡が中央にくるように4カ所の調整脚を回して調整してください。その際、4カ所の調整脚全てが、床に接触するように設置してください。



<真上から見た状態>

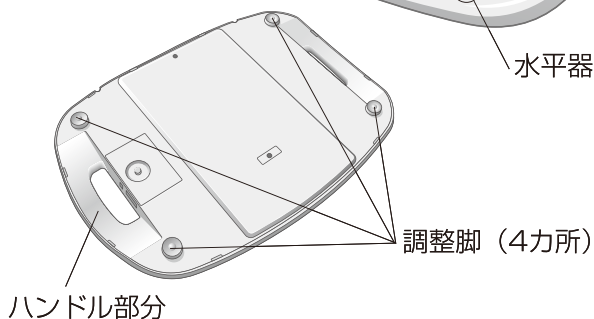
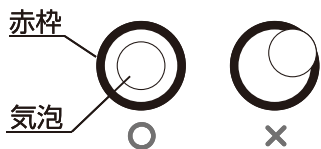

## ⚠ 注意

- 調整脚を回す際、指を挟まないようにご注意ください。

# 使用方法

## 風袋引きしない場合

1  を押す (♪ピッ)

- ① **888888** が、点滅表示した後、
- ② **0**g が表示される (♪ピッ)



2 赤ちゃんをベビーバスケットにのせる

体重が確定すると表示が固定し、画面左上の○マークと左下の「表示固定中」◀が点灯 (♪ピッ)

### お知らせ

- **0**g が表示される前にのせると、警告音が鳴ります。その場合、一度赤ちゃんをおろし、表示が **0**g になるのを待って再度赤ちゃんをのせてください。
- 荷重が500g以上になると表示が固定します。測定中に固定を解除するときは、 を押します。



3 測定終了後、赤ちゃんをベビーバスケットからおろす

表示固定時間を設定 (☞ 20ページ参照) している場合は、設定した時間だけ表示し続け、時間が過ぎたら **0**g に戻ります。設定時間内でも  を押すと **0**g に戻ります。



### お知らせ

- 荷重が6000gをこえると、5gに▶が点灯し、5g単位の計量となります。

## 拡張表示機能

表示固定中に **拡張表示 (1g)** を押すと、**押ししている間のみ**、1g単位で表示します。

※拡張表示機能は、表示固定解除時、呼出、授乳量表示時は、無効です。

**拡張表示 (1g)** を離すと、拡張表示を解除し、表示固定状態に戻ります。



拡張表示機能は、風袋引きしない場合も風袋引きする場合も有効です。

## お知らせ

■拡張表示した値は参考値のため体重の証明行為には使用できません。RS出力や印字はされませんのでご注意ください。

# 使用方法 (つづき)

## 風袋引きする場合

電源を入れた後、風袋物（バスタオルやおむつなど）をのせ、を押して測定すると、あらかじめのせた風袋物の重さを差し引いて測定できます。

### 1 を押し、電源を入れる

(♪ピッ)

①  が、点滅表示した後、

②  g を表示 (♪ピッ)



### 2 風袋物をのせる

風袋物の重さが表示され、安定すると画面左上の○マークが点灯



### お知らせ

■荷重が500g以上になると表示固定します。

### 3 もう一度、 を押す (♪ピッ)

 g が表示され、風袋引き中に  
◀マークが点灯する (♪ピッ)



### 4 赤ちゃんをベビーバスケットにのせる

風袋物の重さを引いた赤ちゃんの正味体重のみを表示

確定すると表示が固定し、画面左上の○マークと左下の「表示固定中」◀が点灯 (♪ピッ)





## 5 測定終了後、赤ちゃんをベビーバスケットからおろす

表示時間固定設定している場合は、設定した時間だけ測定値を表示し続け、時間が過ぎたら g を表示

※最大風袋引き量は2000gです。



### お知らせ

■測定を中止したいとき、または表示を消したいときは、**OFF** を押ししてください。強制的に電源が切れます。

## 風袋引きを解除する場合

### ◆ 2gモード作動時（6000g未満の測定の場合）◆

#### 1 風袋物を取り除く



#### 2 ベビーバスケットに何ものっていない状態で、**ON**風袋 を押す（♪ピツ）

風袋引きが解除され、g を表示

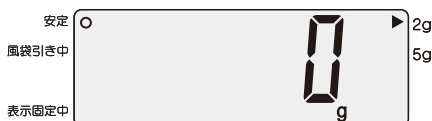

### ◆ 5gモード作動時（6000g以上の測定の場合）◆

#### 1 風袋物を取り除く

荷重値が0gになると自動的に風袋引きが解除され、g を表示

2gモードに切り替わります。



### お知らせ

■6000gをこえる測定を行うと、荷重値が0gにならない限り5gモードで機能します。つまり、6000gより重い赤ちゃんを測定した後に6000g未満の赤ちゃんを測定しても、風袋を除かない限り5g単位の計量となります。2g単位の測定（2gモード）に戻りたいときは、風袋を取り除いてください。

# 測定値メモリ機能

表示固定中の測定値を記憶（メモリ）することができます。メモリしている測定値（メモリ値）を後から確認すること（呼出）や、授乳量表示する際に必要となる機能です。

## メモリ機能

風袋設定の有無に関わらず、表示固定中に  を押すと、表示固定値をメモリします。

### 1 を押す（♪ピッ）

※以前にメモリしている場合は、「メモリ」▼マークが点灯します。

 を押すと、最新の表示固定値を上書きしてメモリします。

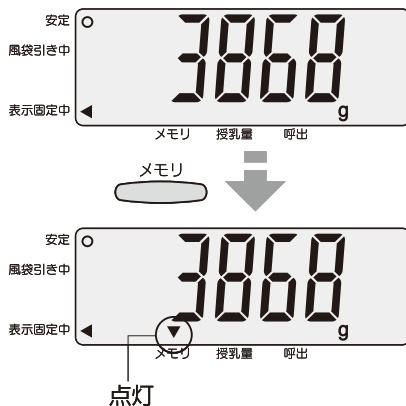

### ◆メモリ解除のしかた◆

### 1 0g を表示中に を押す（♪ピッ）

メモリ値が解除され、「メモリ」▼マークが消灯します。

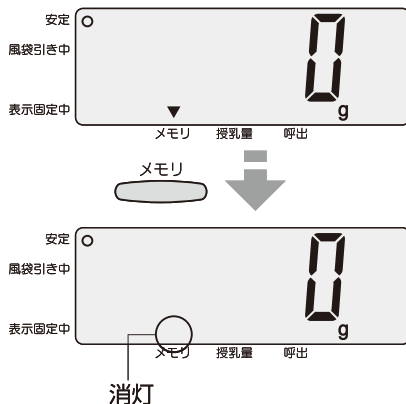

## メモリ値「呼出」方法

以前にメモリしている測定値（メモリ値）を見たいときに使用します。

### 1 を押す（♪ピッ）

最新のメモリ値を5秒間表示します。

※電源が入っていれば、いつでも表示することができます。

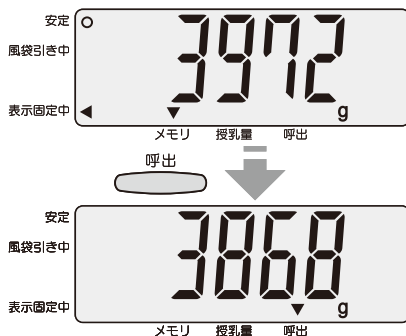

## 授乳量表示方法

授乳前測定値を「メモリ」して、授乳後に測定（授乳後測定値）すると、増加分が自動計算されて授乳量を表示することができます

### 1 赤ちゃんをベビーバスケットにのせ、体重をはかる

体重が確定すると表示が固定し、画面左上の○マークと左下の「表示固定中」◀が点灯（♪ピッ）

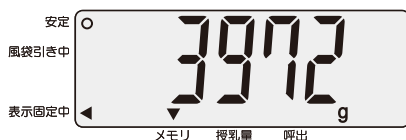

### 2 を押す（♪ピッ）

「測定表示固定値からメモリ値を差し引いた値」を授乳量として5秒間表示します。

表示終了後は、表示固定状態に戻ります。

※表示固定値がメモリ値よりも低値の場合は、－（マイナス）表示をします



## お知らせ

- 他の赤ちゃんで授乳量表示を使用する場合は、その赤ちゃんの測定値をメモリしてから授乳後の測定をしてください。同じ赤ちゃんの測定値でないと正確な授乳量が測れません。

# 各種設定方法

本機では、「表示固定時間設定」「オートパワーオフ時間設定」「外部出力設定」3種類の設定ができます。

**1**  を押す (1ピツ)



**2** 画面点滅中に  を押す (1ピツ)

「SE t」を表示すると、各種設定画面に入ります。



## 表示固定時間設定 (1、2 よりつづく)

表示固定時間設定とは、赤ちゃんをおろした後でも測定値を保持する機能です。赤ちゃんをおろした後でも、設定した秒数だけ測定した値を表示部で確認できます。

**3**  を押す (1ピツ)

現在のホールド時間「Hold ○○」が表示され(初期設定は10秒)、押すごとに表示が変わります。

※設定可能時間は、10秒、20秒、30秒、--(なし)です。

--(なし)は、表示固定しないことを表します。



**4** 設定したい時間に合わせ、 を押す (1ピツ)

設定した時間を保存し、設定を終了します。



### お知らせ

- 表示固定時間中であっても、「表示固定解除」ボタンを押すと、強制的に固定表示値が解除され、そのときのはかりの状態を表示します。

## オートパワーオフ時間設定 (20ページ 1、2 よりつづく)

オートパワーオフ時間設定とは、設定時間を過ぎて操作されない場合、自動的に電源をOFFにする機能です。

### 3 を押す (♪ピッ)

現在のオートパワーオフ時間「OFF ○○」が表示され (初期設定は15分)、押すごとに、表示が変わります。

※設定可能時間は、15分、30分、45分、60分、-- (なし) です。

-- (なし)は、オートパワーオフをしないことを表します。

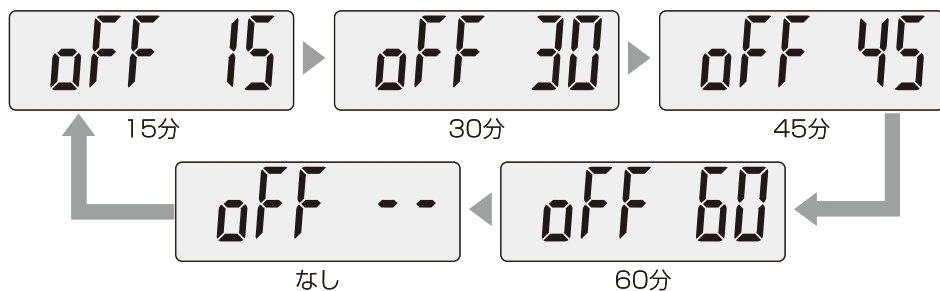

### 4 設定したい時間に合わせ、を押す (♪ピッ)

設定した時間を保存し、設定を終了します。

End

# 各種設定方法 (つづき)

## 外部出力設定 (20ページ 1、2 よりつづく)

外部出力設定では、本機と接続する外部機器を選択します。

### 3 を押す (♪ピッ)

現在の設定が表示され、押すごとに (初期設定はRS-232C)、out Pr (プリンター設定) → out rS (RS設定) と表示は切り替わり、出力信号が設定できません。

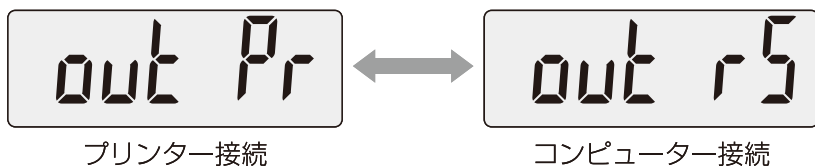

● パソコンなどに接続して測定結果を送る場合は、 を選択

● 専用プリンターに接続して印刷をする場合は、 を選択

※ デフォルトは「rS」です。単体使用の場合は特に設定の必要はありません。

### 4 設定したい出力信号に合わせ、

 を押す (♪ピッ)

※ RS-232C出力フォーマットは、(23ページ) をご参照ください。オプションプリンター設定方法は、別途プリンター説明書をご確認ください。



The image shows a rectangular box with the text 'End' displayed in a large, stylized font, indicating the end of the setting process.

### お知らせ

■ 設定を中止したいとき、または表示を消したいときは、 を押してください。強制的に電源が切れます。

## ■送信データ

送信データは、受信側（パソコンなど）の状態にかかわらず測定直後に出力されます。このため測定以前に受信側が、常に受信可能な状態になっている必要があります。

### A. 表示固定時

項目名	ヘッダ	出力データ(ASCIIコード)	内容
制御データ	{0	16に固定	
制御データ	~0	1に固定	
型番	MO	"XXXXXXXX"	8バイト固定長("BD-815")
体重	Wg	XXXXX	3~5バイト可変長(単位g)

出力例： {0,16,~0,1,MO,"BD-815",Wg,3972

### B. 授乳量ボタン押下時

項目名	ヘッダ	出力データ(ASCIIコード)	内容
授乳量	Gg	XXXXXX	1~6バイト可変長(単位g)
メモリ体重	Rg	XXXXX	3~5バイト可変長(単位g)

出力例： Gg,104,Rg,3868

### C. 呼出ボタン押下時

項目名	ヘッダ	出力データ(ASCIIコード)	内容
メモリ体重	Rg	XXXXX	3~5バイト可変長(単位g)

出力例： Rg,3868

## お知らせ

- 各データはカンマ(,)で区切られています。
- ターミネーター(データの最後)は、CR(ASCIIコード <sup>ゼロ</sup>0DH)、LF(ASCIIコード <sup>ゼロ</sup>0AH)です。

## ■プリントアウト例(オプションプリンター使用時)

< 表示固定時 >

体重	3972 g
----	--------

<  ボタン押下時 >

授乳量	104 g
メモリ体重	3868 g

<  ボタン押下時 >

メモリ体重	3868 g
-------	--------

# 各種設定方法 (つづき)

## RS-232C準拠出力説明

この説明は、本機の測定結果をRS-232Cに準拠した信号として、パソコンなどの外部機器に出力するためのインターフェースに関するものです。

### 仕様

通信規格	EIA RS-232C準拠
通信方式	調歩同期式
信号速度	9,600bps
データビット長	8ビット
パリティ	なし (NONE)
ストップビット	1ビット
ターミネーター	CR+LF
フロー制御	なし

### 信号線の名称及び接続方法

端子番号	信号名
2	TXD (データ送信)
5	GND (グラウンド)

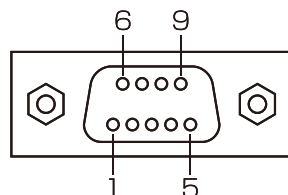

### 接続例

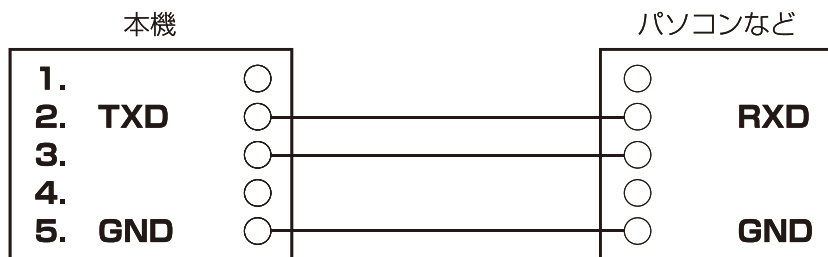

### お知らせ

- 本機右側面に、RS-232Cコネクタ (Dサブ9ピンメス) が付いています。
- パソコンやプリンターなどと接続する場合は、RS-232Cストレートケーブルを使用してください。

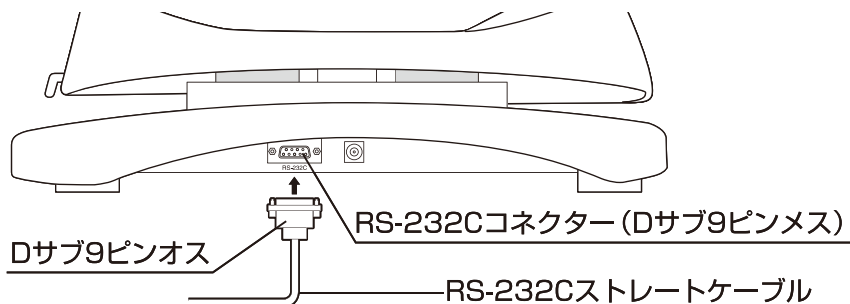



# 故障かな!?

「故障かな!?’と思ったら、修理をご依頼される前に、次のことをご確認ください。

## 症 状

## ご確認ください

## ページ

 ボタンを押しても、何も表示しない

- 電池やACアダプターが、外れていませんか？
- 電池が、消耗していませんか？
- 電池の電極に、ゴミなどがついていませんか？

P.12

 を表示する

- 電池が消耗しています。速やかに交換するか、ACアダプターをご使用ください。

P.12

電源を入れた後、 を表示し、警告音が鳴る

- 電源を入れたときにベビーバスケットに500g以上の荷重がかかっていませんか？
- ベビーバスケットがはずれていませんか？

P.14

P.10

測定中に  を表示する

- 最大計量(ひょう量)15000gを超えています。(この場合は、測定不可)

P.26

# こんなときは!?

表示固定中に表示固定を解除したいときは？

- 表示固定解除ボタンを押します。

表示部のバックライトがつかない

- バックライトはACアダプター使用時のみ点灯します。電池使用時は点灯しません。

# 仕 様

品 番	BD-815	
計量方法	電気抵抗線式はかり	
精度等級	3級	
最大計量(ひょう量)	6000g	15000g
最小表示(目量)	2g	5g
最小測定量	40g	100g
最大風袋引き量	2000g	
拡張目量(証明外)	1g	
表示部	文字高さ23.4mm	
外部インターフェイス	RS-232C (Dサブ9ピン メスコネクター) 出力専用	
電 源	単3形乾電池×4本使用時 : DC6V ACアダプター使用時 : 入力AC100V (50/60Hz)	
定格電圧	DC6V (電池使用時) / DC9V (ACアダプター使用時)	
消費電流	40mA (電池使用時) / 50mA (ACアダプター使用時)	
消費電力	0.3W以下 (電池使用時) / 0.5W以下 (ACアダプター使用時)	
使用温度範囲	5℃～35℃	
保管温度範囲	-10℃～50℃	
寸 法	約 幅600×高さ157×奥行404mm	
質 量	約4.6kg	
主な材質	ABS、AS、PC、シリコンゴム、EVA (ソフトマット)	
製 造 国	日本	

# アフターサービスについて

## 1、保証書について

保証書は、必ず「販売店名、お買い上げ日」などの記入をお確かめになり、保証内容をよくお読みいただき、大切に保管してください。保証期間は、お買い上げ日より1年です。

## 2、修理を依頼される時

●保証期間中は、弊社お客様サービス相談室にご連絡のうえ、本機と保証書をお送りください。

●保証期間が過ぎているときは、弊社お客様サービス相談室にご相談ください。修理によって本機の機能が維持できる場合は、ご希望により有料修理させていただきます。

## 3、ご不明な点は弊社お客様サービス相談室にお問い合わせください。

### <無料修理規定>

- 1、取扱説明書などの注意書に従った正常な使用状態で保証期間内に故障した場合には、無料修理をさせていただきます。
- 2、保証期間内に故障して無料修理をお受けになる場合には、弊社お客様サービス相談室にご連絡のうえ、本機と保証書をお送りください。
- 3、ご贈答品などで本保証書に必要な事項が記入されていない場合には、弊社お客様サービス相談室にご相談ください。
- 4、保証期間内でも次の場合には、有料修理になります。
  - イ、使用上の誤りおよび不当な修理や改造による故障および損傷
  - ロ、お買い上げ後の落下などによる故障および損傷
  - ハ、付属品、消耗品の故障および損傷
  - ニ、火災、地震、水害、落雷、ガス害、塩害その他の天災地変、公害や異常電圧による故障および損傷
- 二、保証書の提示がない場合
- ホ、保証書にお買い上げの年月日、お客様名、販売店様名の記入のない場合、あるいは字句を書き替えられた場合
- 5、保証書は、日本国内においてのみ有効です。
- 6、保証書は、再発行致しませんので紛失しないように大切に保管してください。

#### 修理メモ

※保証書に明示した期間、条件のもとにおいて無料修理をお約束するものです。従ってこの保証書によって、お客様の法律上の権利を制限するものではありませんので、保証期間後の修理についてご不明の場合は、弊社お客様サービス相談室にお問い合わせください。

# 保証書

販売店様へ

ご購入時に貴店にて、保証書の所定事項（ご購入日、販売店様欄に捺印）をご記入のうえ、お客様にお渡しください。

お客様へ

本書は、無料修理規定により無料修理をお約束するものです。ご購入日から下記保証期間中に故障が発生した場合は、本書をご提示のうえ、弊社お客様サービス相談室に修理をご依頼ください。※お客様の個人情報は、修理完了品の発送にのみ使用させていただきます。この間、お客様の個人情報は、第三者が不当に触れることのないよう、弊社規定に基づき、責任を持って管理いたします。

品名	デジタルベビースケール BD-815		
保証期間	ご購入日より1年		
ご購入日	年	月	日
お客様	ご住所		
	お名前 様		
	お電話 ( )		
販売店	店名・所在地		
	電話 ( )		

販売元 株式会社 <b>TANITA</b>	
本社・お客様サービス相談室 〒174-8630 東京都板橋区前野町1-14-2	
製造元 株式会社 <b>TANITA</b> 秋田	
タニタ サービスセンター 〒014-0113 秋田県大仙市堀見内字下田茂木添28-1	
ホームページアドレス <a href="https://www.tanita.co.jp/">https://www.tanita.co.jp/</a>	
お問い合わせ先	フリーダイヤル <b>0120-133821</b> <small>携帯電話からはフリーダイヤルにつながりません。 携帯電話からのお問い合わせはナビダイヤルをご利用ください。</small>
	ナビダイヤル <b>0570-783551</b> <small>通話料はお客様負担となりますのでご了承ください。</small>
受付時間/9:00~18:00(祝日を除く月~金)	