

デジタルクッキングスケール

KD-191・194

取扱説明書 保証書付

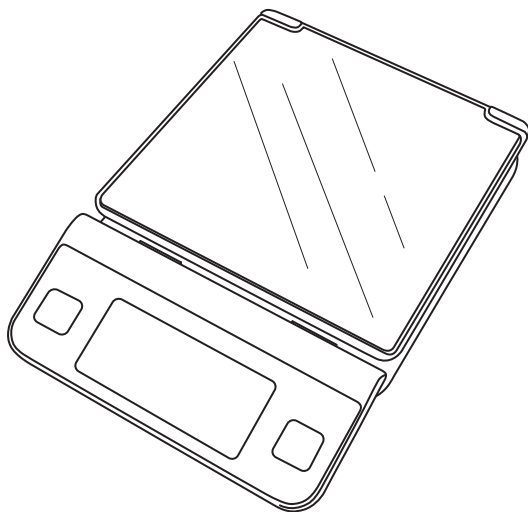

このたびは、タニタデジタルクッキングスケールをお買い上げいただき、まことにありがとうございます。この説明書をよくお読みいただき、正しくご使用ください。また本書は必要なときにすぐに取り出せるよう、大切に保管してください。

⚠安全上のご注意

本書では、お使いになる人や他の人への危害、財産への損害を未然に防止するためお守りいただきたいことを、次のように説明しています。本文をよくお読みいただき、本器を安全に正しくお使いください。

⚠ 警告 この表示を無視して誤った取り扱いをすると、「人が死亡、または重傷を負う恐れのある」内容を表示しています。

⚠ 注意 この表示の欄は、「傷害を負う恐れ、または物的損害が発生する恐れのある」内容を表示しています。

⚠ 警告

- 電池は火中に投げないでください。
- 分解や改造は絶対にしないでください。
- すきまや穴に指を入れないでください。また本器を幼児に絶対さわらせないでください。
- ▶破裂してけがをする恐れがあります。
- ▶けがや感電、破損の原因となります。
- ▶すきまや穴に指が入ってけがをする恐れがあります。

⚠ 注意

- 電池の「 \oplus ・ \ominus 」は正しく入れてください。
- 新しい電池と古い電池、種類の違う電池を同時に使用しないでください。
- ▶液もれや発熱、破裂の恐れがあり、けが、機器の故障などの原因になることがあります。

お願い

〈取り扱いについて〉

この内容を守らないと本体の破損や故障の原因になります。また、正しい計量ができなくなります。

- 長期間使用しない場合は、電池をはずし保管してください。
- 過度の衝撃や振動を与えないでください。また透明カバーが傷つく恐れのあるものを載せないでください。
- 温度変化の激しい場所での保管は避けてください。また、湿気の多い場所や水気のあるところに置かないでください。
- 10度以上の温度差がある場所に移動させた場合、2時間以上放置してからご使用ください。
- 高温・低温の計量物を直接計量皿に載せないでください。
- 直射日光の当たる場所や高熱発生器具（電子レンジ・オーブン・ストーブ等）の近くでのご使用は避けてください。
- 電磁波を発生する機器（IH調理器、電子レンジ、携帯電話等）の近くでのご使用は避けてください。
- 輸送する場合は、本商品が入っていた箱をご使用ください。
- 充電式の乾電池は使用しないでください。

〈はかりについて〉

- 0.0g表示中に粉などをゆっくり少しずつ載せると表示が変化しない場合があります。
- ▶少し多めに載せて、あとから減らしてください。または、はかりに載せるスピードを速めにしてください。（目安：載せはじめから1秒以内に最小表示以上載せる）

お手入れについて

本体の汚れは、水洗いせずスポンジか柔らかい布に家庭用の中性洗剤を含ませて汚れを落とし、乾いた柔らかい布で拭いてください。
※ベンジン、シンナー、漂白剤等の薬品は使わないでください。

各部の名称

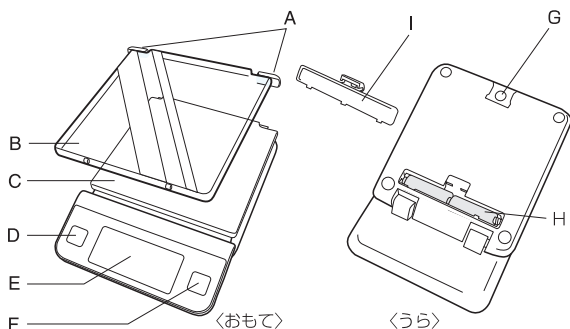

A	ロック部
B	透明カバー
C	計量皿
D	OFFボタン
E	表示部
F	ON/TAREボタン
G	フック穴
H	バッテリーボックス
I	バッテリーふた

付属品の確認

◆下記の付属品が同梱されているか、ご確認ください。

- お試用単4 (R03,24F,AAA) 乾電池2本 取扱説明書・保証書 (本書)
 オリジナルシート6枚、フォトフレーム2枚、写真固定用台紙1枚 (KD-194のみ)

正しい使い方

平らですべらず、がたのない所で使用ください。

◆電池の入れ方

本体裏のふたを開け、下図のように「 \oplus ・ \ominus 」を正しく入れてください。「 \oplus ・ \ominus 」の方向を間違えると液もれなどにより、故障の原因になります。

※付属の電池は工場出荷時に納められたものですので、寿命が短くなっている場合があります。

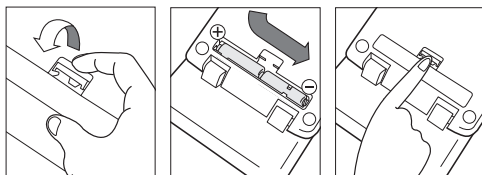

◆電池の交換

電池が消耗すると表示部に「Lo」が表示されます。この場合には「OFF」を押して電源を切った後、使用推奨期限内の新しい単4 (R03,24F,AAA) 乾電池 (2本全て) と交換してください。

※古い電池はお住まいの市区町村の廃棄方法に従って処理してください。



●アルカリ乾電池とマンガン乾電池を併用しない。
液もれなどにより故障の原因となります。

◆写真や柄などの入れ方

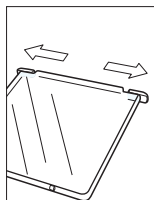

ロックをはずす。

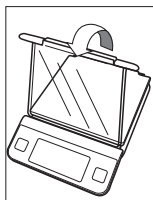

透明カバーをはずす。

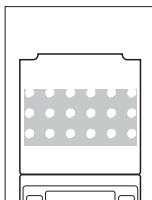

計量皿にあるガイド(点)にあわせて置く。

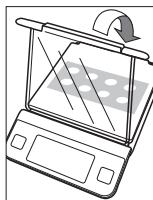

透明カバーの下側を計量皿と合わせ、そとがぶせる。

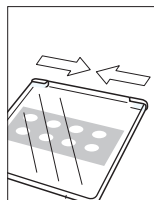

ロックする。

※ずれが気になる場合は両面テープなどでとめてください。(KD-194は写真固定用台紙をご利用ください)

※計量皿全面を柄などにしたい場合は、ご購入時に入っていた紙(KD-194は写真固定用台紙)に合わせて切り抜いてください。

◆地域設定の方法

高精度のはかりは、使用地域により重力の影響を受け、誤差を生じる場合があります。本器をご使用になる地域を設定することにより、この誤差を解消することができます。地域番号は次の表を参照してください。

※工場出荷時は「-n3-」に設定されています。

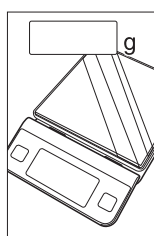

電源オフ時に

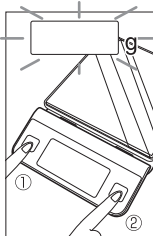

① OFF を押しながら
② ON TARE を押す

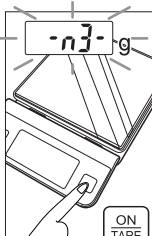

ON TARE で番号を変更する

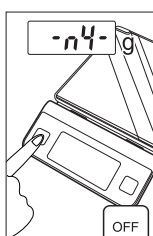

OFF で決定する

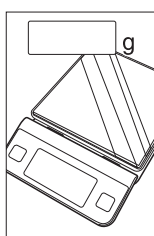

自動的に表示が消える

地域番号	都道府県
-n1-	北海道
-n2-	青森、秋田、岩手、宮城、山形、福島
-n3-	新潟、茨城、栃木、群馬、東京、神奈川、埼玉、千葉、山梨、長野、福井、富山、石川、静岡、岐阜、愛知、三重、大阪、和歌山、奈良、滋賀、京都、兵庫、山口、岡山、鳥取、広島、島根、香川、愛媛、徳島、高知
-n4-	長崎、福岡、佐賀、大分、熊本、宮崎、鹿児島
-n5-	沖縄

◆通常計量 ※電源を入れるときは計量皿の上に何も載せないでください。

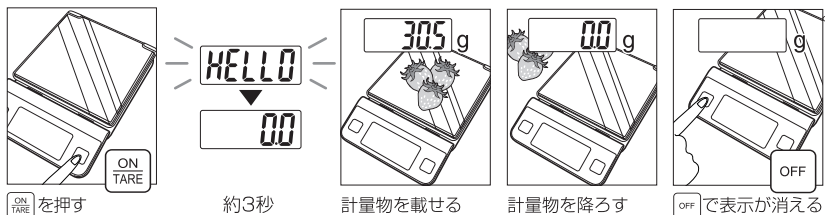

◆追加計量 (0表示機能) ※電源を入れるときは計量皿の上に何も載せないでください

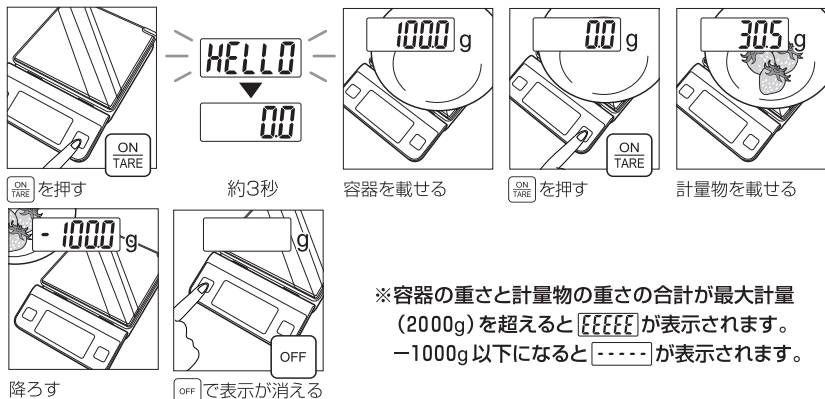

◆オートパワーオフ

本器は、電池を節約するため、同じ表示が約6分続くと自動的に電源が切れるオートパワーオフ機能を備えています。

◆フック穴について

本器はお手持ちのフックにつり下げておくことができます。

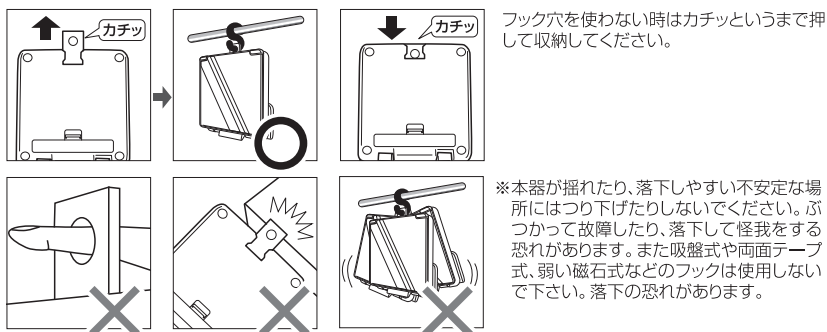

保証書

販売店様へ

ご販売時に貴店にて、保証書の所定事項(お買い上げ日、販売店様欄に捺印)をご記入の上、お客様にお渡しください。

お客様へ

本書は、無料修理規定により無料修理を行うことをお約束するものです。お買い上げの日から下記期間中までに故障が発生した場合は、本書をご提示の上、弊社お客様サービス相談室に修理をご依頼ください。

お客様の個人情報は、修理完了品の発送に使用させていただき、修理品とともにご返却致します。この間お客様の個人情報は、第三者が不当に触れることのないよう、弊社規定に基づき責任を持って管理致します。





品名	KD-191・194		
保証期間	お買い上げ日より1年間		
お買い上げ日	年	月	日
販売店	住所・店名 (印)		
	電話 ()		
お客様	ご住所 _____		
	お名前 _____ 様		
	電話 () _____		

株式会社 **アニマ**

〒174-8630 東京都板橋区前野町1-14-2
お客様サービス相談室 フリーダイヤル

☎ 0120-133821

◆「故障かな!?」と思ったら

 を押しても 何も表示しない	▶ 電池が消耗していませんか? 新しい電池と交換してください。
	▶ 電池は正しく入っていますか? 電池の「  ・  」を正しく入れてください。
 または  と表示される	▶ 過度の衝撃や落下等により、正しい計量ができない状態です。弊社での修理が必要ですので、弊社お客様サービス相談室にご相談ください。

無料修理規定

- 取扱説明書等の注意書に従った正常な使用状態で保証期間内に故障した場合には、無料修理をさせていただきます。
- 保証期間内に故障して無料修理をお受けになる場合には、弊社お客様サービス相談室にご連絡の上、商品と保証書をお送りください。
- ご贈答品等で本保証書に必要な事項が記入していない場合には、弊社お客様サービス相談室へご相談ください。
- 保証期間内でも次の場合には、有料修理になります。
 - イ、使用上の誤り及び不当な修理や改造による故障及び損傷
 - ロ、お買い上げ後の落下等による故障及び損傷
 - ハ、火災、地震、水害、落雷、ガス害、塩害その他の天災地変、公害や異常電圧による故障及び損傷
 - ニ、一般家庭以外（例えば、業務用の長時間使用、船舶の搭載）に使用された場合の故障及び損傷
 - ホ、保証書の提示がない場合
 - ヘ、保証書にお買い上げの年月日、お客様名、販売店名の記入のない場合、あるいは字句を書き替えられた場合
- 保証書は、日本国内においてのみ有効です。
- 保証書は、再発行致しませんので紛失しないように大切に保管してください。
※保証書に明示した期間、条件において無料修理をお約束するものではありません。この保証書によって、お客様の法律上の権利を制限するものではありません。保証期間後の修理についてご不明の場合は、弊社お客様サービス相談室にお問い合わせください。

株式会社 **タニタ**

本社・東京営業所	〒174-8630	東京都板橋区前野町1-14-2	☎03 (3558)8111(代表)
大阪営業所	〒577-0013	東大阪市長田中1-3-15	☎06 (6784)2811(代表)
名古屋営業所	〒465-0072	名古屋市名東区牧の原2-707	☎052(704)2201(代表)
福岡営業所	〒812-0882	福岡市博多区麦野4-2-6	☎092(575)5761(代表)
北日本営業所	〒014-0113	秋田県大仙市堀見内字下田茂木添28-1	☎0187(66)2144(代表)

ホームページアドレス <http://www.tanita.co.jp>

お問い合わせ

フリー
ダイヤル



0120-133821

受付時間 / 9:00~18:00 (土・日・祝祭日は除く)

お客様サービス相談室 〒174-8630 東京都板橋区前野町 1-14-2
タニタサービスセンター 〒014-0113 秋田県大仙市堀見内字下田茂木添28-1

精度の保証範囲

- ◆ JIS (家庭用はかり) に定められた技術基準で製造し、厳重な検査のうえ出荷しております。ご使用の場合は、はかられた重さに対して下表の範囲まで精度を保証します。

(使用温度: 23℃±5℃、湿度: 50%±20% 場合)

はかる量	精度保証
500gまではかる場合	±1.0g
500gをこえ1kgまではかる場合	±1.5g
1kgをこえ2kgまではかる場合	±3g

- ◆ このはかりは、家庭で使用していただくためにつくられたものです。品物の売買取引や、公にその物の目方を証明する場合は、このはかりをご使用にならないでください。

仕 様

型 式	KD-191・194
最大計量	2000g
最小表示	1kgまで 0.5g 1kgをこえて2kgまで 1g
電 源	DC3V 単4 (R03,24F,AAA) 2本
消費電流	平均 3mA
オートパワーオフ	約6分
本体寸法	縦196×横134×高さ30mm
質 量	371g (乾電池含む)

※デザイン・仕様は予告なく変更することがあります。

アフターサービスについて

1、保証書について

保証書は、この取扱説明書に付いておりますので必ず「販売店名、購入日」等の記入をお確かめになり、保証書内容をよくお読みいただき、大切に保管してください。保証期間はお買い上げ日より1年間です。(電池は保証外です)

2、修理を依頼される時

- 保証期間中は弊社お客様サービス相談室へお電話にてご連絡の上、保証書を添えて製品をお送りください。
- 保証期間が過ぎているときは弊社お客様サービス相談室にご相談ください。修理によって製品の機能が維持できる場合は、ご希望により有料修理させていただきます。

3、ご不明な点は弊社お客様サービス相談室にお問い合わせください。

経済省令
適合マーク

