

取扱説明書

保証書在中

デジタルクッキングスケール KJ-202

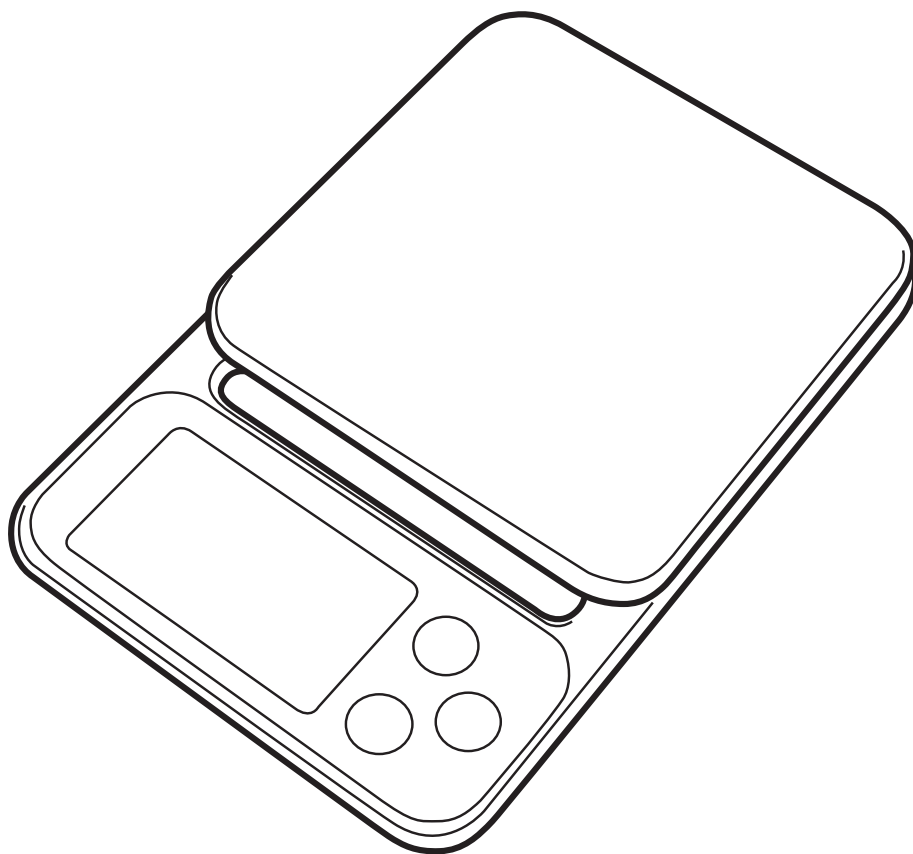

このたびは、デジタルクッキングスケールをお買い上げいただき、
まことにありがとうございます。

お願い

誤った使い方をしますと、重大な事故につながる恐れがあります。この取扱説明書をよくお読みいただき、正しく安全にご使用ください。また、必要な時にはすぐに取り出せるよう、身近に大切に保管してください。

⚠️安全上のご注意

本書では、お使いになる人や他の人への危害、財産への損害を未然に防止するためお守りいただきたいことを、次のように説明しています。本文をよくお読みいただき、本器を安全に正しくお使いください。

⚠️ 警告 この表示を無視して誤った取り扱いをすると、「人が死亡、または重傷を負う恐れのある」内容を表示しています。

⚠️ 注意 この表示の欄は、「傷害を負う恐れ、または物的損害が発生する恐れのある」内容を表示しています。

⚠️ 警告

- 電池は火中に投げないでください。
- 分解や改造は絶対にしないでください。
- すきまや穴に指を入れないでください。また本器を幼児に絶対さわらせないでください。
- ▶ 破裂してけがをする恐れがあります。
- ▶ けがや感電、破損の原因となります。
- ▶ すきまや穴に指が入ってけがをする恐れがあります。

⚠️ 注意

- 電池の「 \oplus ・ \ominus 」は正しく入れてください。
- 新しい電池と古い電池、種類の違う電池を同時に使用しないでください。
- ▶ 液もれや発熱、破裂の恐れがあり、けが、機器の故障などの原因になることがあります。

お願い

〈取り扱いについて〉

この内容を守らないと本体の破損や故障の原因になります。また、正しい計量ができなくなります。

- 長期間使用しない場合は、電池をはずし保管してください。
- 過度の衝撃や振動を与えないでください。
- 温度変化の激しい場所での保管は避けてください。また、湿気の多い場所や水気のあるところに置かないでください。
- 10度以上の温度差がある場所に移動させた場合、2時間以上放置してからご使用ください。
- 高温・低温の計量物を直接計量皿に載せないでください。
- 直射日光の当たる場所や高熱発生器具（電子レンジ・オーブン・ストーブ等）の近くでのご使用は避けてください。
- 電磁波を発生する機器（IH調理器、電子レンジ、携帯電話等）の近くでのご使用は避けてください。
- 輸送する場合は、本商品が入っていた箱をご使用ください。
- 充電式の乾電池は使用しないでください。

〈はかりについて〉

- 0gまたは0.0g表示中に粉などをゆっくり少しずつ載せると表示が変化しない場合があります。
- ▶ 少し多めに載せて、あとから減らしてください。または、はかりに載せるスピードを速めにしてください。（目安：載せはじめから1秒以内に最小表示以上載せる）

お手入れについて

本体の汚れは、水洗いせずスポンジか柔らかい布に家庭用の中性洗剤を含ませて汚れを落とした後、乾いた柔らかい布で拭いてください。
※ベンジン、シンナー、漂白剤等の薬品は使わないでください。

各部の名称

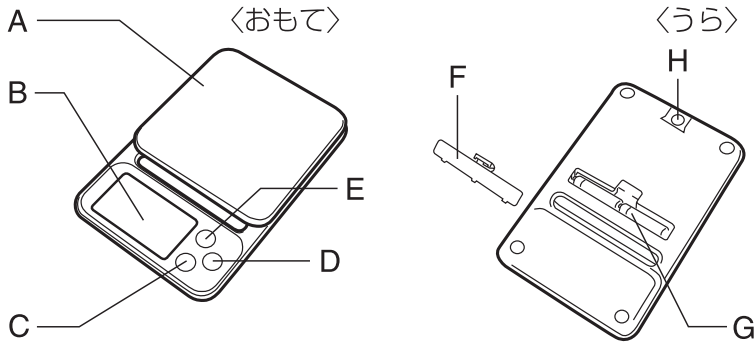

A	計量皿
B	表示部
C	0表示/微量ボタン
D	ON/OFFボタン
E	g/mlボタン
F	バッテリー蓋
G	バッテリーボックス
H	フック穴

〈表示部の詳細〉

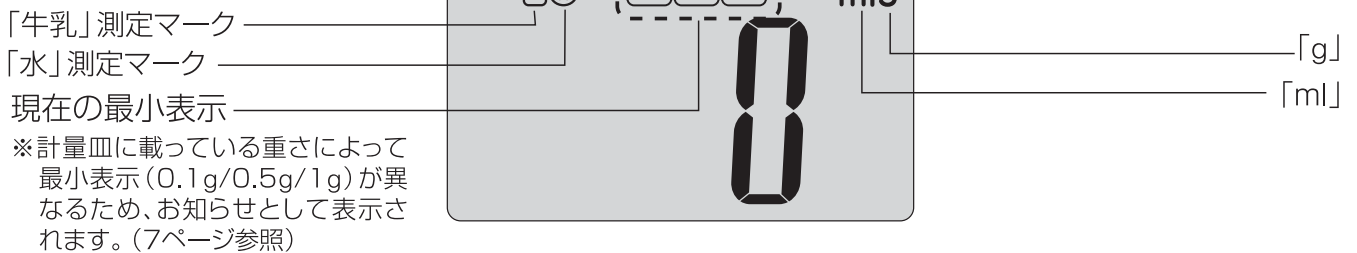

付属品の確認

◆下記の付属品が同梱されているか、ご確認ください。

- お試し用R03(単4、24F、AAA)乾電池2本 取扱説明書・保証書(本書)

使い方

※平らですべらず、がたのない所でご使用ください。

◆フック穴について

本器はお手持ちのフックにつり下げておくことができます。

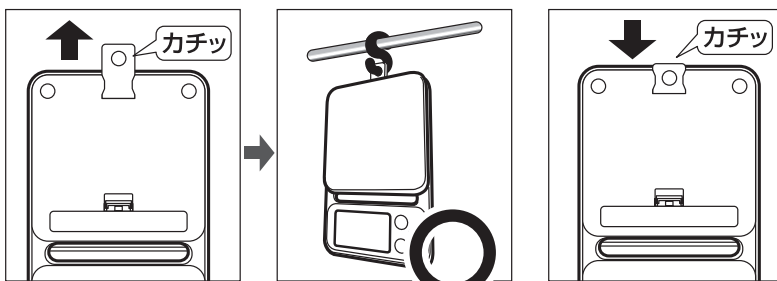

フック穴を使わない時はカチッというまで押し込んで収納してください。

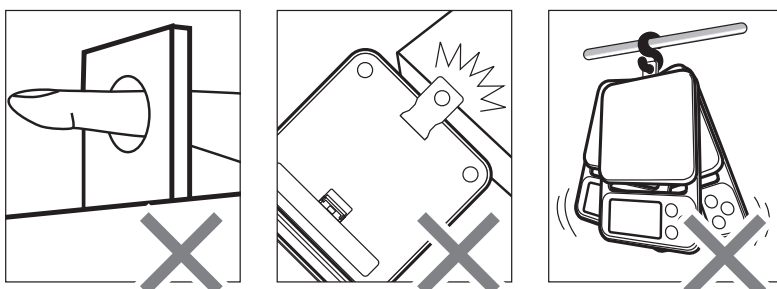

※本器が揺れたり、落下しやすい不安定な場所にはつり下げたりしないでください。ぶつかって故障したり、落下して怪我をする恐れがあります。また吸盤式や両面テープ式、弱い磁石式などのフックは使用しないで下さい。落下の恐れがあります。

◆電池の入れ方

本体裏のふたを開け、バッテリーボックスの中の指示にしたがって「 \oplus ・ \ominus 」を正しく入れてください。「 \oplus ・ \ominus 」の方向を間違えると液もれなどにより、故障の原因になります。

※付属の電池は工場出荷時に納められたものですので、寿命が短くなっている場合があります。

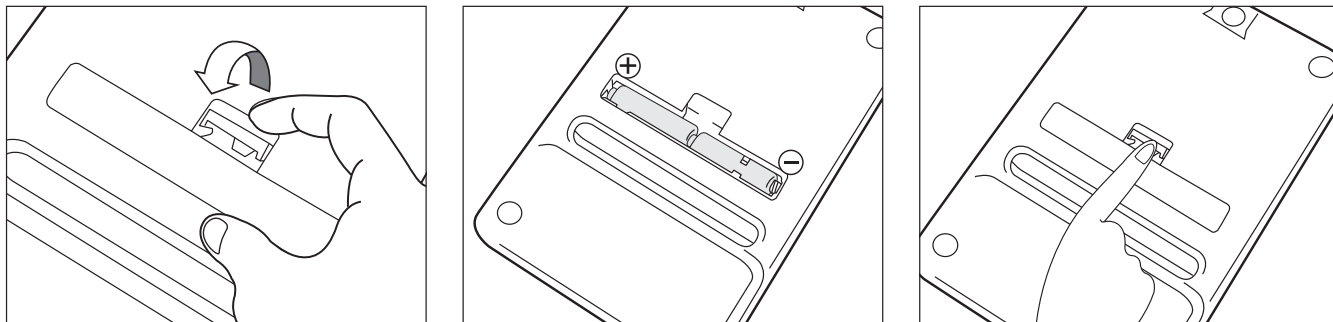

●アルカリ乾電池とマンガン乾電池を併用しない。
液もれなどにより故障の原因となります。

◆電池の交換

電池が消耗すると表示部に \boxed{Lo} が表示されます。この場合には ON/OFF を押して電源を切った後、使用推奨期限内の新しいR03(単4、24F、AAA)乾電池(2本全て)と交換してください。

※古い電池はお住まいの市町村区の廃棄方法に従って処理してください。

◆地域設定の方法

高精度のはかりは、使用地域により重力の影響を受け、誤差を生じる場合があります。本器はご使用になる地域を設定することにより、この誤差を解消することができます。地域番号は次の表を参照してください。

※工場出荷時は $\boxed{-n3-}$ に設定されています。

(例) n4に設定する場合

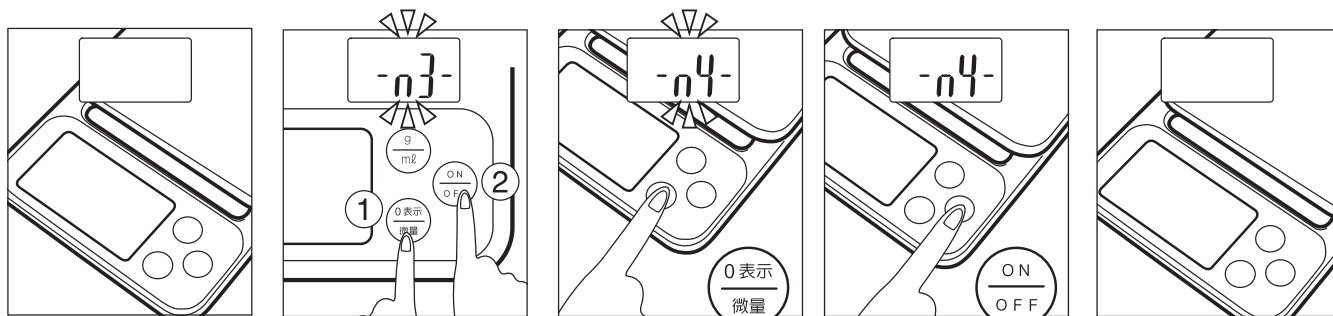

電源オフ時に

① 0表示 微量 を押しながら
② ON/OFF を押す

0表示 微量 で番号を
変更する

ON/OFF で決定する

自動的に表示が
消える

地域番号	都道府県
-n1-	北海道
-n2-	青森、秋田、岩手、宮城、山形、福島
-n3-	新潟、茨城、栃木、群馬、東京、神奈川、埼玉、千葉、山梨、長野、福井、富山、石川、静岡、岐阜、愛知、三重、大阪、和歌山、奈良、滋賀、京都、兵庫、山口、岡山、鳥取、広島、島根、香川、愛媛、徳島、高知
-n4-	長崎、福岡、佐賀、大分、熊本、宮崎、鹿児島
-n5-	沖縄

◆通常計量 ※電源を入れるときは計量皿の上に何も載せないでください。

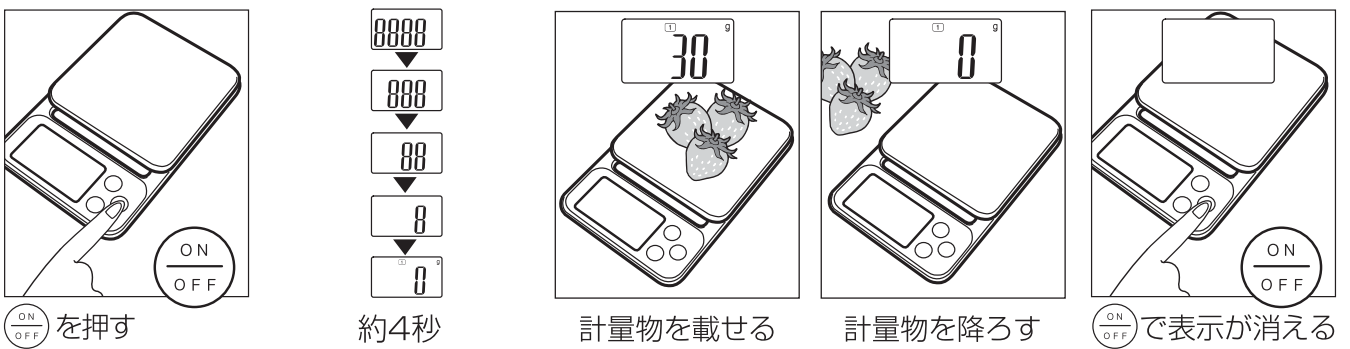

◆追加計量 (0表示機能) ※電源を入れるときは計量皿の上に何も載せないでください。

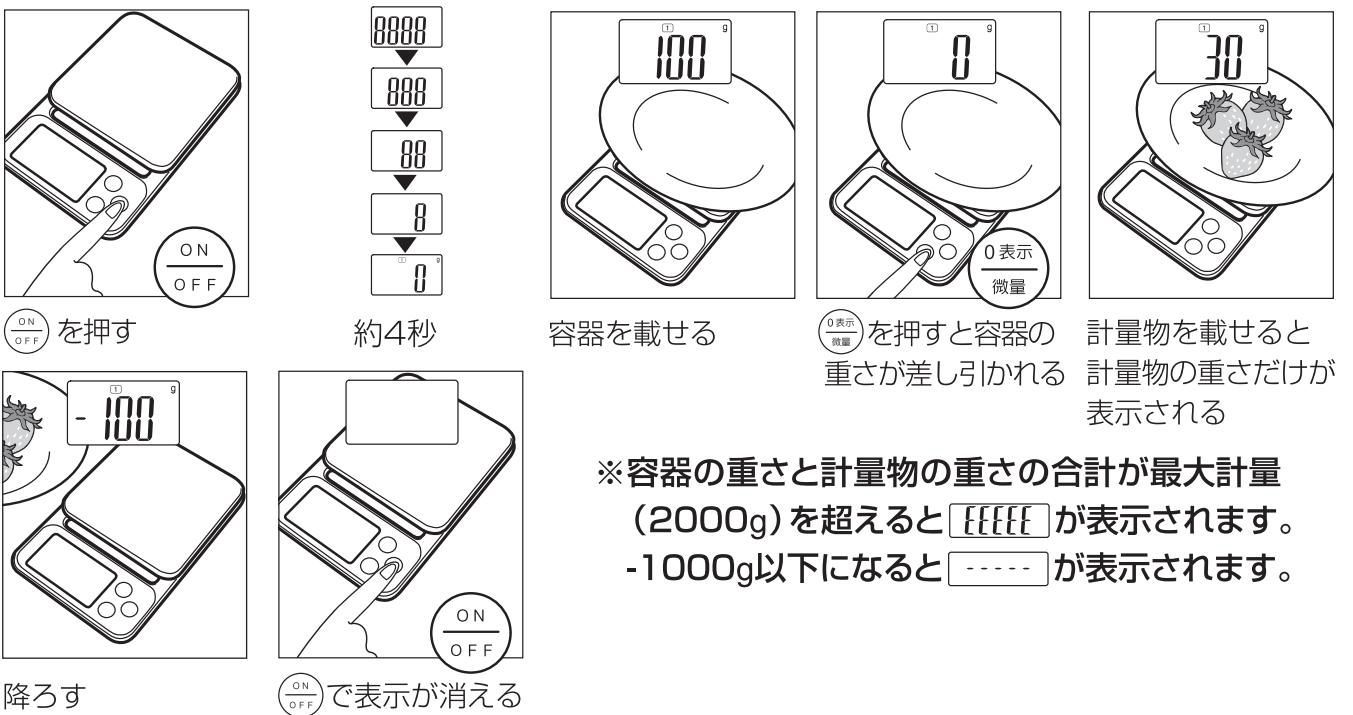

※容器の重さと計量物の重さの合計が最大計量 (2000g) を超えると EEEEE が表示されます。
 -1000g以下になると ----- が表示されます。

保証書

販売店様へ

ご購入時に貴店にて、保証書の所定事項(ご購入日、販売店様欄に捺印)をご記入の上、お客様にお渡しください。

お客様へ

本書は、無料修理規定により無料修理を行うことをお約束するものです。ご購入の日から下記保証期間中に故障が発生した場合は、本書をご提示のうえ、弊社お客様サービス相談室に修理をご依頼ください。※お客様の個人情報は、修理完了品の発送にのみ使用させていただきます。この間、お客様の個人情報は、第三者が不当に触れることのないよう、弊社規定に基づき、責任を持って管理致します。

品名	KJ-202		
保証期間	ご購入日より1年間		
ご購入日	年	月	日
お客様	ご住所		
	お名前 様		
	電話 ()		
販売店	住所・店名		
	電話 ()		
			(印)

◆微量モード

本器はより細かくはかるための微量モードがついています。

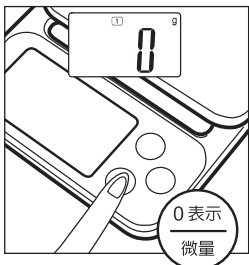

表示が0gのとき

を押す

0~200gのとき

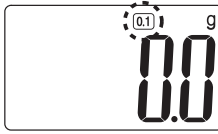

200~1000gのとき

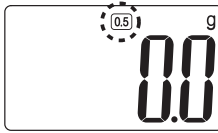

※表示が0.0gのときに を押すと通常はかりモード（1g表示）に戻ります。
※ml表示時と同じです。

※計量皿に載せている重さの合計によって、微量モード時の最小表示単位が変わります（風袋引きした重さも含まれます）。

現在何g単位ではかれるかは表示部の上側でお知らせします（3ページ参照）。

計量皿に載せている重さの合計	表示単位
0~200g	0.1g
200~1000g	0.5g
1000~2000g	1g

⚠ 注意

重さの合計が一度でも200g以上になると、計量物を取り除いても0.5g単位で表示します。1000g以上になったときも同様に1g単位で表示します。

(例)

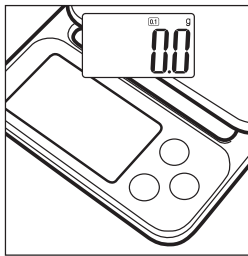

微量モード時

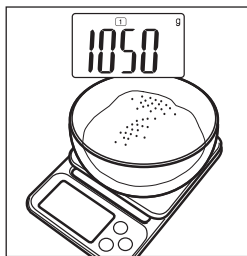

1000g以上なので1g単位表示

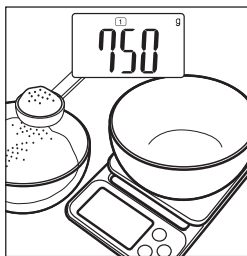

一部をおろす

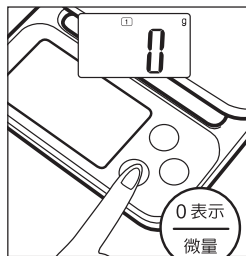

を押すと0と表示されます。

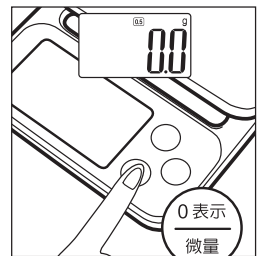

もう一度 を押すと0.0gと表示されます。この場合は容器が750gなので0.5g単位ではかれます。

◆単位切替

本器は通常の重さ（g）の他に、牛乳と水の容量（ml）を計量カップなしではかれます。1cc=1mlですので、ccも同様にはかれます。

※牛乳とは普通牛乳をさします。

※40℃以下の水・普通牛乳をご使用ください。

※微量モード時もお使用いただけます。

通常はかりモード

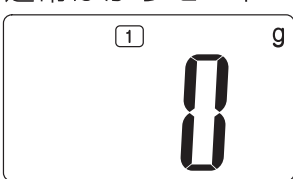

牛乳モード

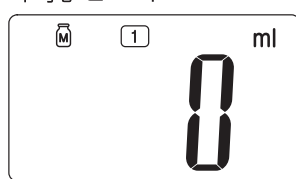



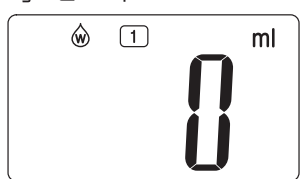

水モード

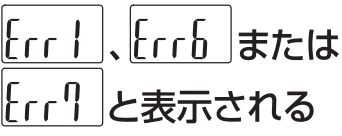

◆オートパワーオフ

本器は、電池を節約するため、同じ表示が約6分続くと自動的に電源が切れる、オートパワーオフ機能を備えています。

◆「故障かな!?!」と思ったら

 を押しても何も表示しない	<ul style="list-style-type: none"> ▶ 電池が消耗していませんか？新しい電池と交換してください。 ▶ 電池は正しく入っていますか？電池の「\oplus・\ominus」を正しく入れてください。
 または と表示される	<ul style="list-style-type: none"> ▶ 電源オン時にボウル等を載せていませんか？計量皿から降ろしてから電源を入れてください。それでも表示された場合は、過度の衝撃や落下等により、正しい計量ができない状態です。弊社での修理が必要ですので、弊社お客様サービス相談室にご相談ください。
 と表示される	<ul style="list-style-type: none"> ▶ 電源を押してから0が表示される前に、ボウル等を載せたり降ろしたりしていませんか？0が表示されてから計量皿に載せてください。
微量モードに入れない	<ul style="list-style-type: none"> ▶ 計量皿に載っている重さの合計が1000g以上の最小表示単位は1gです。(7ページ参照)。 計量物を全て降ろすなどしてから再度  を押してください。
微量モードで200g以下なのに0.1g表示しない。	<ul style="list-style-type: none"> ▶ 追加計量(風袋引き)で一度表示を0gにしませんでしたか？計量皿に載っている重さの合計が200gをこえると  で0g表示させても0.5g表示となります。同様に1000gをこえると1g表示となります。 ▶ 微量モード時、重さの合計が一度200g以上になると、計量物を取り除いても0.5gまたは1g単位で表示します。計量物を全て降ろすなどしてから  を押すと0.0gと表示し、その時計量皿に載っている重さの合計に対応した最小表示単位ではかります(7ページ参照)。

精度の保証範囲

◆JIS(家庭用はかり)に定められた技術基準で製造し、厳重な検査のうえ出荷しております。ご使用の場合は、はかられた重さに対して下表の範囲まで精度を保証します。

(使用温度：23℃±5℃、湿度：50%±20%の場合)

		はかる量	精度保証
通常はかり モード		500gまで	±2g
		500gをこえ2kgまで	±3g
微量 モード	0.1g 単位	50gまで	±0.2g
		50gをこえ200gまで	±0.3g
	0.5g 単位	250gまで	±1g
		250gをこえ1000gまで	±1.5g

◆このはかりは、ご家庭で使用していただくためにつくられたものです。品物の売買取引や、公にその物の目方を証明する場合は、ご使用にならないでください。

無料修理規定

- 1、取扱説明書等の注意書に従った正常な使用状態で保証期間内に故障した場合には、無料修理をさせていただきます。
 - 2、保証期間内に故障して無料修理をお受けになる場合には、弊社お客様サービス相談室にご連絡の上、本器と保証書をお送りください。
 - 3、ご贈答品等で本保証書に必要事項が記入していない場合には、弊社お客様サービス相談室へご相談ください。
 - 4、保証期間内でも次の場合には、有料修理になります。
 - イ、使用上の誤り及び不当な修理や改造による故障及び損傷
 - ロ、お買い上げ後の落下等による故障及び損傷
 - ハ、火災、地震、水害、落雷、ガス害、塩害その他の天災地変、公害や異常電圧による故障及び損傷
 - ニ、保証書の提示がない場合
 - ホ、保証書にお買い上げの年月日、お客様名、販売店名の記入のない場合、あるいは字句を書き替えられた場合
 - 5、保証書は、日本国内においてのみ有効です。
 - 6、保証書は、再発行致しませんので紛失しないように大切に保管してください。
- ※ 保証書に明示した期間、条件において無料修理をお約束するものです。従ってこの保証書によって、お客様の法律上の権利を制限するものではありません。

仕 様

品 名	KJ-202	
最大計量	2000g	
最小表示	通常はかりモード	1g
	微量モード	200gまで 0.1g
		200gをこえ1000gまで 0.5g
電 源	DC3V R03(単4、24F、AAA)2本	
オートパワーオフ	約6分	

※デザイン・仕様は予告なく変更することがあります。

経済省令
適合マーク



アフターサービスについて

- 1、保証書について
保証書は、必ず「販売店名、購入日」などの記入をお確かめになり、保証内容をよくお読みいただき、大切に保管してください。
保証期間は、お買い上げ日より1年間です。
- 2、修理を依頼されるとき
 - ・保証期間中は、弊社お客様サービス相談室へお電話にてご連絡のうえ、本器に保証書を添えてお送りください。
 - ・保証期間が過ぎているときは、弊社お客様サービス相談室にご相談ください。修理によって商品の機能が維持できる場合は、ご希望により有料修理させていただきます。
- 3、ご不明な点はおお客様サービス相談室にお問い合わせください。

株式会社 タニタ

お客様サービス相談室 〒174-8630 東京都板橋区前野町 1-14-2
タニタ サービスセンター 〒014-0113 秋田県大仙市堀見内字下田茂木添 28-1

ホームページアドレス <http://www.tanita.co.jp>

お問い合わせ先

フリー
ダイヤル



0120-133821

携帯電話からはフリーダイヤルに繋がりません。
携帯電話からのお問い合わせはナビダイヤルをご利用ください。

ナビ
ダイヤル



0570-783551

通話料はおお客様負担となりますのでご了承ください。

受付時間 / 9:00~18:00 (土・日・祝祭日は除く)

©2014 TANITA Corporation.