

# TANITA®

健康をはかる

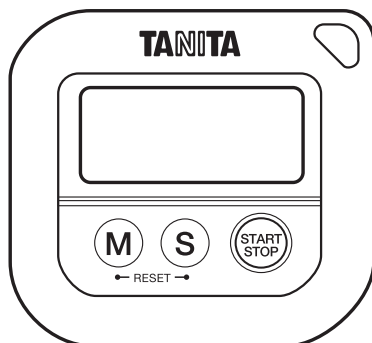

※本書に記載されているイラストはイメージです。

## 取扱説明書

保証書付

### 丸洗いタイマー100分計 TD-376N

## もくじ

●安全上のご注意/取り扱い、保管、お手入れについて	2
●防水上のご注意	3
●初めてご使用になる前に	4
●各部の名称	4
●電池を入れる	5
●使いかた.1 時間をセットする	6
●アフターサービスについて	7
●保証書	8
●使いかた.2 カウントダウンを開始する	9
●使いかた.3 セットした時間を取り消す	10
●こんなときは	11
●電池を交換する	13
●仕様	14





このたびは丸洗いタイマー100分計をお買い上げいただき、まことにありがとうございます。

### お願い

誤った使い方をしますと、重大な事故につながるおそれがあります。この取扱説明書をよくお読みいただき、正しく安全にご使用ください。また、必要な時にはすぐに取り出せるよう、身近に大切に保管してください。

# 安全上のご注意

本書ではお使いになる人や他の人への危害、財産への損害を未然に防止するためお守りいただきたいことを、次のように説明しています。本文をよくお読みいただき、本器を安全に正しくお使いください。

 <b>警告</b>	この表示の欄は「死亡または重傷を負うおそれのある」内容です。		
 <b>注意</b>	この表示の欄は「傷害を負うおそれまたは物的損害が発生するおそれのある」内容です。		
 <b>禁止</b>	してはいけない「禁止」内容です。	 <b>必ず守る</b>	必ず守っていただく内容です。

## 警告



禁止

- 電池や本器を乳幼児の手の届くところにおかない  
→誤飲やけがのおそれがあります。
- 電池は火中に投じない  
→破裂してけがをするおそれがあります。

# 取り扱い、保管、お手入れについて

## 注意

### ■取り扱いについて



禁止

- 絶対に分解しない →故障するおそれがあります。
- 過度の衝撃や振動を与えない →故障するおそれがあります。

### ■保管について



必ず守る

- 暖房器具に近い所、温・湿度の変化の激しい所、ホコリの多い所では保管しない →故障するおそれがあります。

### ■お手入れについて



必ず守る

- アルコールや熱湯、シンナーやベンジンなどは使用しない  
→故障や部品の割れ・変色などのおそれがあります。  
本体の汚れは柔らかい布で拭いてください。

# 防水上のご注意

本器は JIS 規格の IPX7 (防水機能) を満たすよう設計されておりますが、使用状況により防水機能の維持が困難になる場合があります。また、破損や故障するおそれがあります。以下の内容を守ってご使用ください。

- 電池フタが外れた状態では使用しないでください。
- 電池フタはしっかりと閉じてください。
- 40℃以上のお湯や蒸気を本器にかけないでください。
- 食器洗い乾燥機で洗浄しないでください。
- 長時間ぬれるような所、または水の中に浸けておくことは避けてください。

# 初めてご使用になる前に

- 本体表示部に貼られている表示保護シールをはがしてご使用ください。

## 各部の名称

### 〈正面〉

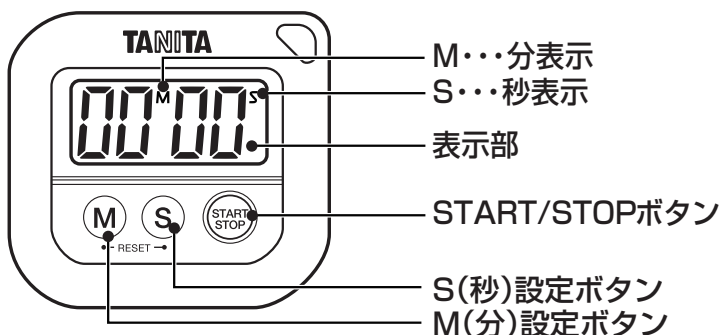

### 〈裏面〉

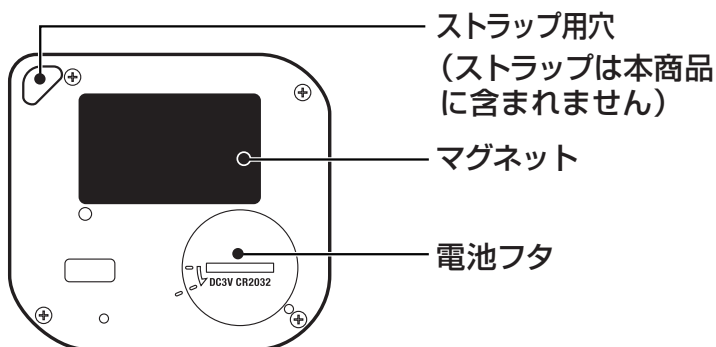

## 付属品

- 取扱説明書(本書:保証書付き)
- お試し用電池(CR2032コイン形リチウム電池×1個)

※ 付属の「お試し用電池」は工場出荷時に納められたものですので、寿命が短い場合があります。

※ 不足しているものがありましたら、弊社お客様相談室(本書P.6参照)までご連絡ください。

# 電池を入れる

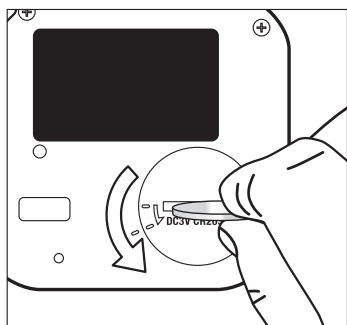

- ① 電池フタの溝へコインをあわせ、矢印の方向に回す  
※電池フタが自然と浮き上がるまで回してください。

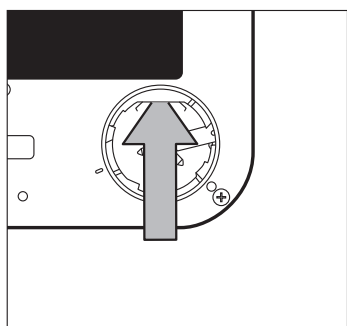

- ② 電池(CR2032)を+側を上にして、矢印の方向から先に入れる。

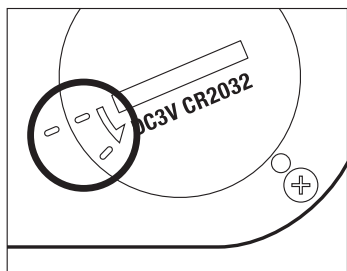

- ③ 電池フタをマークの位置に注意しながら、図のようにはめる。

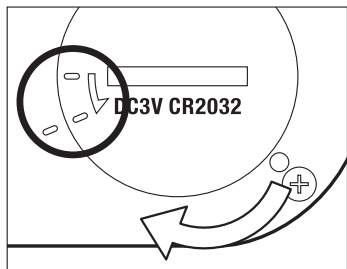

- ④ 電池フタを矢印の方向にしっかりと締める。

# 使いかた.1 時間をセットする

例:3分15秒後にアラームを鳴らす場合

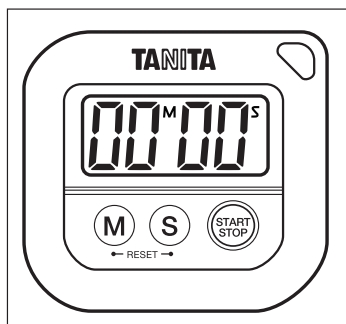

- ①表示部が「00M00S」になっているのを確認する  
「00M00S」になっていない場合は「M設定」ボタンと「S設定」ボタンを同時に押し、「00M00S」にする。

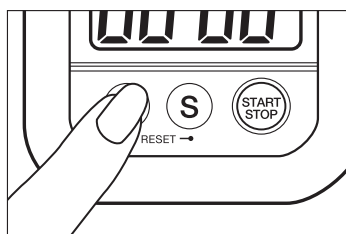

- ②「M設定」ボタンを3回押す  
押し続けると早送りされます。

表示が  となる

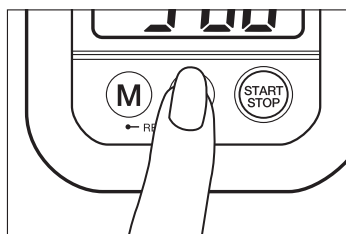

- ③「S設定」ボタン15回押す  
押し続けると早送りされます。

表示が  となる

時間のセットは以上で完了です。

# アフターサービスについて

## 1. 保証書について

保証書は、必ず「販売店名、お買い上げ日」などの記入をお確かめになり、保証書内容をよくお読みいただき、大切に保管してください。保証期間は、お買い上げ日より1年間です。

## 2. 修理を依頼されるとき

- 保証期間中は、弊社お客様サービス相談室にご連絡のうえ、本器と保証書をそえてお送りください。
- 保証期間が過ぎているときは、弊社お客様サービス相談室にご相談ください。修理によって本器の機能が維持できる場合は、ご希望により有料修理させていただきます。

## 3. ご不明な点は弊社お客様サービス相談室にお問い合わせください。

株式会社 **タニタ**

本社・お客様サービス相談室 〒174-8630 東京都板橋区前野町1-14-2

ホームページアドレス <http://www.tanita.co.jp>

お問い合わせ先

フリーダイヤル  **0120-133821**

携帯電話からはフリーダイヤルにつながりません。  
携帯電話からのお問い合わせはナビダイヤルをご利用ください。

ナビダイヤル  **0570-783551**

通話料はお客様負担となりますのでご了承ください。

受付時間 / 9:00～18:00 (祝日を除く月～金)

タニタ サービスセンター 〒014-0113 秋田県大仙市堀見内字下田茂木添28-1

### ＜無料修理規定＞

1. 取扱説明書等の注意書に従った正常な使用状態で保証期間内に故障した場合には、無料修理をさせていただきます。
  2. 保証期間内に故障して無料修理をお受けになる場合には、弊社お客さまサービス相談室にご連絡のうえ、本器と保証書をお送りください。
  3. ご贈答品等で本保証書に必要な事項が記入していない場合には、弊社お客さまサービス相談室へご相談ください。
  4. 保証期間内でも次の場合には、有料修理になります。
    - イ. 使用上の誤りおよび不当な修理や改造による故障および損傷
    - ロ. お買い上げ後の落下などによる故障および損傷
    - ハ. 火災、地震、水害、落雷、ガス害、塩害その他の天災地変、公害や異常電圧による故障および損傷
    - ニ. 保証書の提示がない場合
    - ホ. 保証書にお買い上げの年月日、お客様名、販売店名の記入のない場合、あるいは字句を書き替えられた場合
  5. 保証書は、日本国内においてのみ有効です。
  6. 保証書は、再発行致しませんので紛失しないように大切に保管してください。
- ※保証書に明示した期間、条件のもとにおいて無料修理をお約束するものです。従ってこの保証書によって、お客様の法律上の権利を制限するものではありませんので、保証期間後の修理についてご不明の場合は、弊社お客様サービス相談室にお問い合わせください。

## 保 証 書

販売店様へ

ご購入時に貴店にて、保証書の所定事項(お買い上げ日、販売店様欄に捺印)をご記入のうえ、お客様にお渡しください。

お客様へ

本書は、無料修理規定により無料修理を行うことをお約束するものです。お買い上げの日から下記保証期間中故障が発生した場合は、本書をご提示のうえ、弊社お客様サービス相談室に修理をご依頼ください。

※お客様の個人情報は、修理完了品の発送にのみ使用させていただきます。この間、お客様の個人情報は、第三者が不当に触れることのないよう、当社規定に基づき、責任を持って管理致します。

品 名	丸洗いタイマー100分計 TD-376N
保 証 期 間	本体 お買い上げ日より1年
お 買 上 げ 日	年 月 日
お 客 様	ご住所 お名前 <span style="float: right;">様</span> 電話 (            )
販 売 店	ご住所・店名 <span style="float: right;">(印)</span> 電話 (            )



## 使いかた.2 カウントダウンを開始する



- ①表示部に時間がセットされているのを確認する

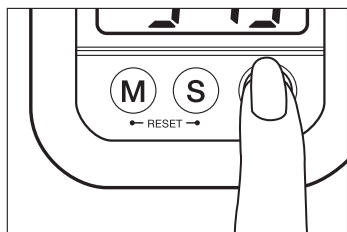

- ②「START/STOP」ボタンを1回押す  
カウントダウンが始まります。



- ③表示が「00M00S」になるとアラームが鳴る  
アラームは約30秒間流れます。

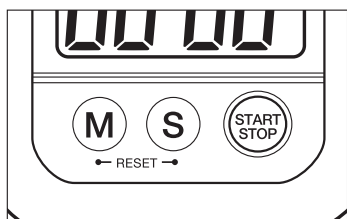

- ④アラームを途中で止める場合はアラームが鳴っている時にいずれかのボタンを1回押す  
アラームが止まります。

## 使いかた.3 セットした時間を取り消す



- ①表示部にセットした時間が表示されているのを確認する

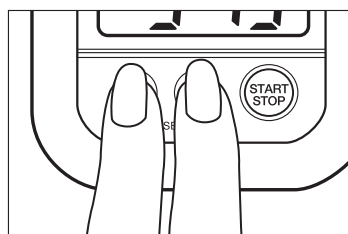

- ②「M設定」ボタンと「S設定」ボタンを同時に1回押す



- ③表示が「00M00S」になる  
セットした時間を取り消されます。

# こんなときは

## ● リpeat機能を使う

リピート機能とは、毎回同じ時間をセットする場合、セットする手間が省ける機能です

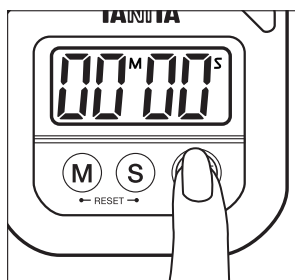

- ① アラームが鳴っているときに、「START/STOP」ボタンを1回押すまたは、アラームが鳴り終わるのを待つ(アラームは約30秒間流れます)



- ② 前回セットした時間が表示される

## ● カウントダウンを途中で止める

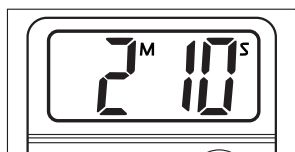

- ① カウントダウンしているときに

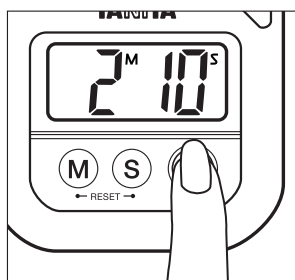

- ② 「START/STOP」ボタンを1回押す  
カウントダウンが止まります。

※ カウントダウンを再開する場合は、「START/STOP」ボタンをもう1回押してください。

## ● セットした時間を途中で変更する

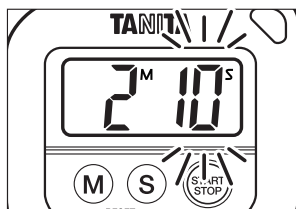

① カウントダウンしているときに

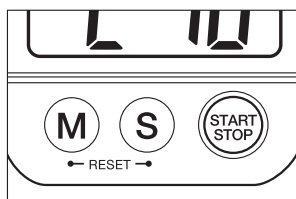

② 「START/STOP」ボタンを1回押す  
カウントダウンが止まる。

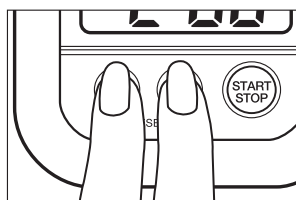

② 「M設定」ボタンと「S設定」ボタンを  
同時に1回押して表示を「00M00S」  
にし、最初から時間をセットする

時間のセット方法は「使いかた.1時間を  
セットする」本書P.6を参照ください。

# 電池を交換する

以下のような現象がみられた場合は電池を新しいものと交換してください。

- 表示が薄くなる
- アラーム音が小さくなったり、鳴らなくなる

図の部分に、つまようじなど電気を通さない細い棒を入れて持ち上げ電池を取り出し、新しい電池と交換してください。

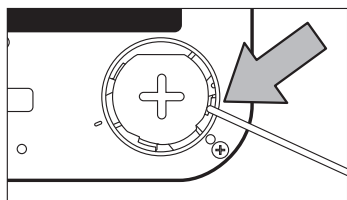

※電池を取り出した際は、表示部が消灯したのを確認してから新しい電池を入れてください。

※電池の交換は、「電池を入れる」本書P.5を参照ください。

## ⚠ 注意



禁止

- 指定の電池(CR2032コイン形リチウム電池)以外は使用しない  
故障の原因になります。



必ず守る

- 電池は⊕⊖の方向を正しく入れる  
まちがえると故障の原因になります。

## ⚠ 警告



禁止

- 電池は乳幼児の手の届くところに置かない  
→誤飲のおそれがあります。万一、電池を飲み込んだ場合には直ちに医師に相談してください。  
真夜中など、お近くの医師に相談できない場合は、下記へ電話して指示を受けてください。

毒性等に関するお問い合わせ先  
(公財) 日本中毒情報センター中毒110番  
(大阪) 072-727-2499 (24時間対応)

※古い電池はお住まいの市町村区の廃棄方法に従って処理してください。  
※使用済みリチウム電池を捨てる場合は、必ず端子(+/-)をセロハンテープなど粘着性の絶縁テープで覆ってください。

# 仕様

タイマー機能	カウントダウン方式
設定時間	最大99分59秒 最小1秒
アラーム時間	約30秒
音量	70dB以上
電源	DC3V (CR2032コイン形リチウム電池×1個)
電池寿命	約1年 (1日1回30秒鳴らした場合)
使用温度範囲	0~40℃
防水機能	IPX7*
外形寸法	約幅72×高さ66×奥行15.5mm
質量	約48g (電池含む)
主な材質	ABS、PET
付属品	お試し用電池 (CR2032コイン形リチウム電池×1個)
	取扱説明書 (保証書付)

※IPX7とは「水面から1mの深さに30分水没させても有害な影響を及ぼす水の浸入がないもの」というJIS C 0920の規格です。