

TANITA®

健康をはかる

取扱説明書

保証書付



※本書に記載されているイラストはイメージです。

で見えタイマー100分計

TD-384

もくじ





●安全上のご注意	1
●取扱い、保管、お手入れについて	1
●ご使用になる前に	2
●各部の名称	2
●使いかた.1 タイマーをセットする	3
●使いかた.2 タイマーを開始する	4
●保証書	5
●アフターサービスについて	6
●使いかた.3 セットしたタイマーを取り消す	7
●スタンドを使う	7
●こんなときは	8
●電池交換の目安	10
●電池を交換する	10
●主な仕様	11

お願い

本器は誤った使い方をしますと、重大な事故につながるおそれがあります。この取扱説明書をよくお読みいただき、正しく安全にご使用ください。また、必要な時にはすぐに取り出せるよう、身近に大切に保管してください。

安全上のご注意

本書では、本器を安全に正しくお使いいただき、あなたや他の人々への危害や財産への損害を防止するためにいろいろな絵表示で説明しています。

 警告	この表示の欄は「死亡または重傷を負う可能性のある」内容です。		
 注意	この表示の欄は「傷害を負う危険または物的損害が発生する危険が想定される」内容です。		
 禁止	してはいけない「禁止」内容です。	 必ず守る	必ず守っていただく内容です。
お願い	本器を最良の状態を保つために守っていただきたい内容です。		
お知らせ	本器の使用点検に関連して、お客様に知っていただきたい補足事項です。		

警告



禁止

- 電池や本器を乳幼児の手の届くところにおかない
→誤飲の可能性があります。
- 電池は火中に投じない
→破裂してけがをする可能性があります。

取扱い、保管、お手入れについて

お願い

■取扱いについて



禁止

- 絶対に分解しない →故障の原因になります。
- 過度の衝撃や振動を与えない →故障の原因になります。



必ず守る

- 防水ではないので、湿気が多い所や、水のかかる所、濡れた手での使用は避ける →故障の原因になります。

■保管について



必ず守る

- 防水ではないので、湿気が多い所や水のかかる所での保管は避ける →故障の原因になります。
- 暖房器具に近い所、温・湿度の変化の激しい所、ホコリの多い所では保管しない →故障の原因になります。

■お手入れについて



必ず守る

- アルコールや熱湯、シンナーやベンジンなどは使用しない
→故障や部品の割れ・変色などのおそれがあります。
本体の汚れは柔らかい布で拭いてください。

ご使用になる前に

- ①本器表示部に貼られている表示保護シールをはがしてください。
- ②本器裏面の電池フタから出ている絶縁テープを引き抜いてください。(下の図を参照ください)

各部の名称

〈表面〉



〈裏面〉

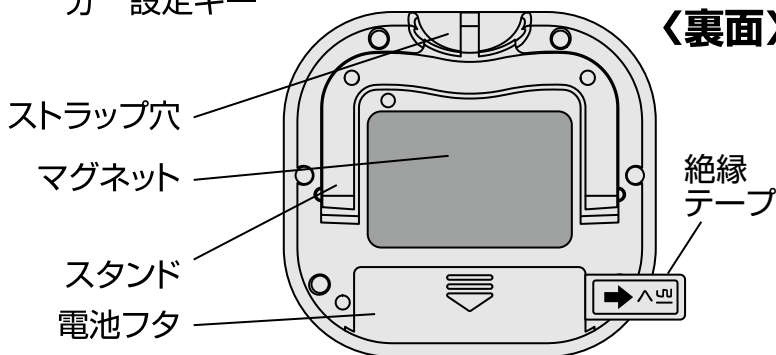

付属品

- 取扱説明書(本書)
- お試し用電池(単4乾電池×1本)※本器にセットされています。

使いかた.1 タイマーをセットする

例:3分15秒後にアラームをならす場合



- ①表示部が「00分00秒」になっているのを確認する
「00分00秒」になっていない場合は「分設定」キーと「秒設定」キーを同時に押し、「00分00秒」にする。

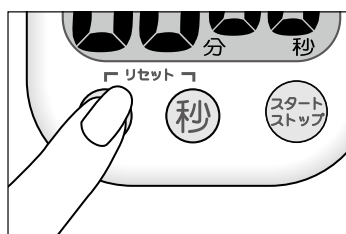

- ②「分設定」キーを3回押す
押し続けると早送りされます。

表示が 

となる

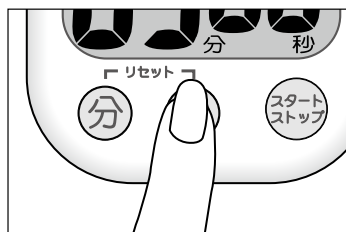

- ③「秒設定」をキー15回押す
押し続けると早送りされます。

表示が 

となる

———— タイマーのセットは以上で完了です。 ————

使いかた.2 タイマーを開始する



前ページよりつづく

- ①表示部にタイマーが
セットされているのを確認する

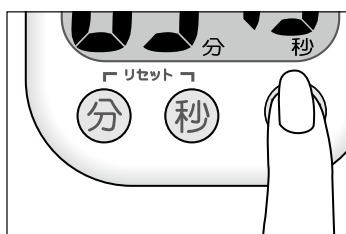

- ②「スタート/ストップ」キーを
1回押す
カウントダウンが始まります。



- ③表示が「00分00秒」になると
アラームが鳴る
アラームは約30秒間流れます。

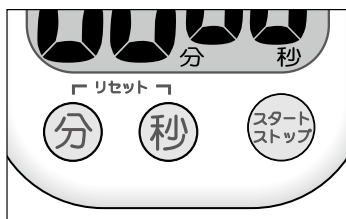

- ④アラームを途中で止める場合は
アラームが鳴っている時に
いずれかのキーを1回押す
アラームが止まります。

<無料修理規定>

- 1、取扱説明書等の注意書に従った正常な使用状態で保証期間内に故障した場合には、無料修理をさせていただきます。
 - 2、保証期間内に故障して無料修理をお受けになる場合には、弊社お客様サービス相談室にご連絡の上、本器と保証書をお送りください。
 - 3、ご購入品等で本保証書に必要な事項が記入していない場合には、弊社 お客様サービス相談室へご相談ください。
 - 4、保証期間内でも次の場合には、有料修理になります。
 - イ、使用上の誤り及び不当な修理や改造による故障及び損傷
 - ロ、お買い上げ後の落下等による故障及び損傷
 - ハ、火災、地震、水害、落雷、ガス害、塩害その他の天災地変、公害や異常電圧による故障及び損傷
 - ニ、保証書の提示がない場合
 - ホ、保証書にお買い上げの年月日、お客様名、販売店名の記入のない場合、あるいは字句を書き替えられた場合
 - 5、保証書は、日本国内においてのみ有効です。
 - 6、保証書は、再発行致しませんので紛失しないように大切に保管してください。
- ※保証書に明示した期間、条件のもとにおいて無料修理をお約束するものです。従ってこの保証書によって、お客様の法律上の権利を制限するものではありませんので、保証期間後の修理についてご不明の場合は、弊社お客様サービス相談室にお問い合わせください。

保 証 書

販売店様へ

ご購入時に貴店にて、保証書の所定事項（お買い上げ日、販売店様欄に捺印）をご記入のうえ、お客様にお渡しください。

お客様へ

本書は、無料修理規定により無料修理を行うことをお約束するものです。お買い上げの日から下記保証期間中故障が発生した場合は、本書をご提示のうえ、弊社お客様サービス相談室に修理をご依頼ください。

※お客様の個人情報、修理完了品の発送に使用させていただき、修理品とともにご返却致します。この間、お客様の個人情報は、第三者が不当に触れることのないよう、当社規定に基づき、責任を持って管理致します。

品 名	でか見えタイマー TD-384		
保 証 期 間	お買い上げ日より1年		
お買い上げ日	年	月	日
販売店	所在地・店名	(印)	
	電話	()	
お客様	ご住所		
	お名前	様	
	電話	()	

アフターサービスについて

1. 保証書について

保証書は、取扱説明書に付いておりますので、必ず「販売店名、お買い上げ日」等の記入をお確かめになり、保証書内容をよくお読みいただき、大切に保管してください。

保証期間は、お買い上げ日より1年間です。

2. 修理を依頼されるとき

- 保証期間中は、弊社お客様サービス相談室へお電話にてご連絡のうえ、保証書を添えて本器をお送りください。
- 保証期間が過ぎているときは、弊社お客様サービス相談室にご相談ください。修理によって本器の機能が維持できる場合は、ご希望により有料修理させていただきます。

3. ご不明な点はおお客様サービス相談室にお問い合わせください。

株式会社 **タニタ**

お客様サービス相談室 〒174-8630 東京都板橋区前野町1-14-2

タニタ サービスセンター 〒014-0113 秋田県大仙市堀見内字下田茂木添28-1

ホームページアドレス

<http://www.tanita.co.jp>

お問い合わせ先

フリーダイヤル



0120-133821

携帯電話からはフリーダイヤルに繋がりません。
携帯電話からのお問い合わせはナビダイヤルをご利用ください。

ナビダイヤル



0570-783551

通話料はおお客様負担となりますのでご了承ください。

受付時間 / 9:00～18:00 (祝日を除く月～金)

使いかた.3 セットしたタイマーを取り消す



- ①表示部にセットしたタイマーが表示されているのを確認する

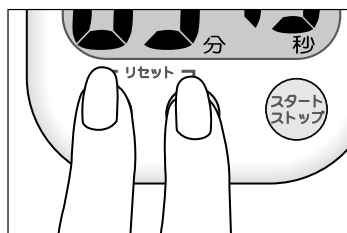

- ②「分設定」キーと「秒設定」キーを同時に1回押す



- ③表示が「00分00秒」になる
セットしたタイマーが取り消されます。

スタンドを使う

本器にはスタンドがついているので立てて置くことができます。

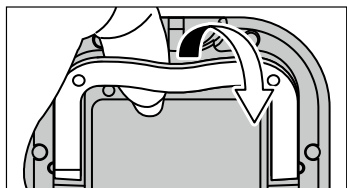

- ①スタンドを指で起こし、

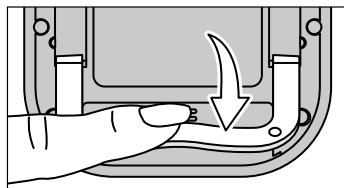

- ②止まるまで下へ軽く押す

こんなときは

●リピート機能を使う

リピート機能とは、毎回同じ時間をタイマーセットする場合、セットする手間が省ける機能です



- ①アラームが鳴っている時に、「スタート/ストップ」キーを1回押す
または、アラームが鳴り終わるのを待つ（アラームは約30秒間流れます）



- ②はじめにセットしたタイマーを表示する

●カウントダウン中にタイマーを止める



- ①タイマーがカウントダウンしている時に



- ②「スタート/ストップ」キーを1回押す
タイマーのカウントダウンが止まります。

● セットしたタイマーを途中で変更する

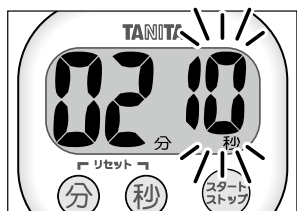

① タイマーがカウントダウンしている時に



② 『スタート／ストップ』キーを1回押す
タイマーのカウントダウンが止まる。

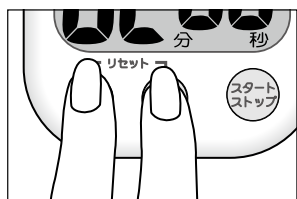

③ 「分設定」キーと「秒設定」キーを同時に1回押して表示を「00分00秒」にし、最初からタイマーをセットする

タイマーのセット方法は、「使いかた.1タイマーをセットする」本書P.3を参照ください。

電池交換の目安

- 表示が薄くなる
- アラーム音が小さくなったり、鳴らなくなる

このような現象がみられた場合は電池を新しいものと交換してください。

電池を交換する

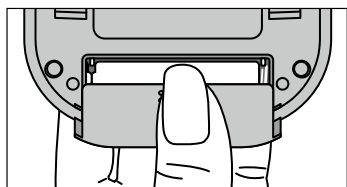

- ①本器裏の電池フタを開ける
- ②古い電池は⊕側から外してください

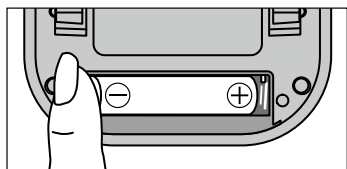

- ③⊕⊖の方向を確かめ、⊖側から先に新しい乾電池を入れる
※電池を正しく入れた時「ピー」と確認音が鳴ります。
(⊕⊖の向きを間違えると鳴りません)

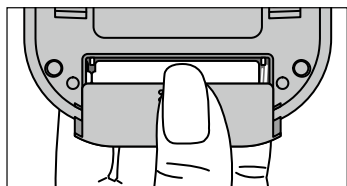

- ④電池フタを閉める

※付属の「お試し用電池」は、工場出荷時に納められたものですので、寿命が短い場合があります。

お願い



禁止

- 指定の電池(単4乾電池)以外は使用しない
- 公称電圧1.2V以下の充電式電池は使用しない
誤動作や故障のおそれがあります。



必ず守る

- 電池は⊕⊖の方向を正しく入れる
まちがえると故障の原因になります。

主な仕様

表示方法	液晶4桁表示
タイマー機能	カウントダウン方式
設定時間	最大：99分59秒　　最小：1秒
アラーム時間	電子ブザー音　約30秒
音　　量	70dB以上
電　　源	DC1.5V　単4乾電池(R03)×1本
電池寿命	約1年　（1日1回30秒鳴らした場合）
使用温度	0℃～+40℃
外形寸法	D76×W82×H23.2mm
質　　量	約75g(乾電池含む)
主な材質	本体：ABS
生産国	中国